

CPF90I1PX2

Categoría cocina	90x60 cm
Nº de hornos con etiqueta energética.	1
Cavity heat source	Eléctrica
Tipo de encimera	Inducción
Tipo de horno principal	Termoventilado
Sistema de limpieza horno principal	Pirolítico
Tecnología vapor	Vapor plus
Código EAN	8017709352073
Clase de eficiencia energética del modelo	A



Estética



Diseño	Sin perfiles	Mandos	Portofino Smeg
Front panel color	Acero inoxidable	Color mandos	Acero inoxidable
Acabado panel de mandos	acero anti-huellas	N.º de mandos	7
Estética	Portofino	Color serigrafía	Negro
Logo	estílo 50'	Pantalla/Reloj	LCD
Color	Acero inoxidable	Puerta	Con marco
Posición logo	Banda bajo el horno	Tipo de vidrio	Gris
Acabado	Satinado	Tirador	Portofino Smeg
Trasera	Sí	Color maneta	Inox
Color Encimera	Acero inoxidable	Compartimento	Push pull
Tipo de regulación mandos	Mandos	Pies	Negro
Tipo de regulación mandos	Blanco	Zócalo	Negro

Programas/Funciones

Nº de funciones de cocción	10
----------------------------	----

Funciones de cocción tradicionales

Estático	Ventilado	Termoventilado
Turbo	ECO	Grill estrecho
(circular+posterior+superior+ventilador)		
Grill ancho	Ventilador grill(completo)	Inferior
Inferior ventilado		

Otras funciones

Descongelación por tiempo	Descongelación a peso	Fermentación
Sabbath		

Recetas Sí

Función limpieza

Pirolysis	Pirolysis eco	Vapor Clean
-----------	---------------	-------------

Programas automáticos 20

Opciones encimera



Temporizador fin de cocción	5	Opción doble zona	Sí
Opción de limitador de potencia	Sí	Opción Multizone	Sí
Opción de limitador de potencia - Step	7400 W	Auto-vent 2.0	Sí

Características técnicas encimera



Número total de zonas de cocción 5

- Anterior izquierda - Inducción - individual - 3.00 kW - Booster 3.00 kW - Ø 19.5 cm
- Posterior izquierda - Inducción - individual - 3.00 kW - Booster 3.00 kW - Ø 19.5 cm
- Central - Inducción - individual - 3.00 kW - Booster 3.00 kW - Ø 27.0 cm
- Posterior derecha - Inducción - individual - 3.00 kW - Booster 3.00 kW - Ø 19.5 cm
- Anterior derecha - Inducción - individual - 3,00 kW - Booster 3,00 kW - Ø 19.5 cm

Booster power left Multizone	3,7 kW	Indicador diámetro mínimo de uso	Sí
Booster power right Multizone	3,7 kW	Indicador zona seleccionada	Sí
Detención automática en caso de sobrecalentamiento	Sí	Indicador de calor residual	Sí
Adaptación automática al diámetro de la olla	Sí		

Características técnicas horno principal



Nº luces	2	N.º de vidrios de puerta horno	4
Número ventiladores	3	N.º de vidrios de puerta reflectantes del calor	3
Volumen útil del primer compartimento de cocción	105 l	Termostato de seguridad	Sí
Capacidad bruta (Lt) horno 1	129 l	Interrupción de resistencias al abrir la puerta	Sí
Material de la cavidad	Esmalte Ever Clean	Sistema de enfriamiento	Tangencial
Nº de estantes	5	Bloqueo de puerta durante pirólisis	Sí
Tipo de estantes	Bastidores metálicos	Dimensiones útiles interior cavidad (axlxp)	371x724x418 mm
Tipo de Luz	Halógenas	Regulación de la temperatura	Electrónica
Potencia luz	40 W	Resistencia inferior - Potencia	1700 W
Opciones de programación tiempo de cocción	Inicio y fin	Resistencia superior - Potencia	1200 W
Encendido de la luz al abrir la puerta	Sí	Resistencia grill - Potencia	1700 W
Sistema apertura puerta	Apertura solapa	Resistencia grill ancho - Potencia	2900 W
Puerta desmontable	Sí	Resistencia circular - Potencia	2 x 1850 W
Puerta interna de vidrio	Sí	Tipo de grill	Eléctrico
Vidrio interno desmontable	Sí	Sistema de cierre Silent Close	Sí

Opciones horno principal

Temporizador	Sí	Temperatura mínima	50 °C
Alarma acústica de fin de cocción	Sí	Temperatura máxima	280 °C

Equipo accesorios horno principal y encimera



Rejilla con tope trasero y lateral 1
 Bandeja profunda 20 mm 1
 Bandeja profunda 40mm 1

Rejilla inserción bandeja 1
 Guías telescópicas de extracción total 1

Conexión eléctrica

Datos nominales de conexión eléctrica 11400 W
 Corriente 50 A
 Tensión 220-240 V
 Tensión 2 (V) 380-415 V
 Cable de prueba Sí

Tipo de cable eléctrico Double and Three Phase
 Frecuencia 50/60 Hz
 Bornera 5 poli
 Enchufe No

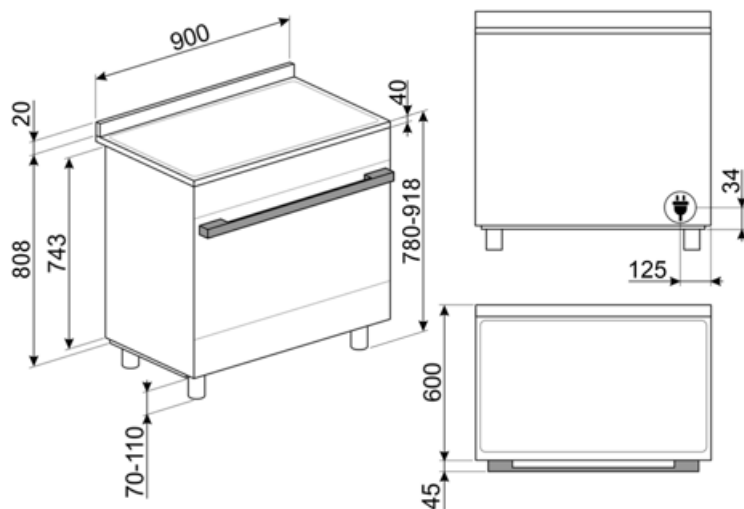

Accesorios Compatible

AIRFRY9

Air fryer rack AIRFRY . Ideal for recreating traditional frying in the oven, but with fewer calories and less fat. It allows you to cook quickly and simply dishes such as French fries, fried vegetables and fish, ensuring perfect browning and crispiness.



GRILLPLATE

Universal griddle for induction, gas, ceramic and electric hobs. Non-stick surface ideal for cooking meat, cheese and vegetables. Dimensions: 410 x 240 mm.



GTT

Guías telescópicas extracción total (1 nivel) Extracción: 433 mm Material: acero inoxidable AISI 430 pulido



PALPZ

Pala de pizza con mango plegable
Ancho : 315mm Largo : 325mm



SFLK1



TPKPLATE

Universal plate for induction, gas, ceramic and electric hobs. Non-stick surface ideal for cooking fish, eggs and vegetables. Dimensions: 410 X 240 mm.



BBQ9

teflon-coated aluminum grid for 90 cm cavity



GTP

Guías telescópicas extracción parcial (1 nivel) Extracción: 433 mm Material: acero inoxidable AISI 430 pulido



KITPC9X9

Splashback, 90 cm, for Sinfonia and Portofino pyrolytic cookers



SCRP

Non-scratch hob scraper - suitable for induction and ceramic hobs



STONE9

Rectangular pizza stone, suitable for 90cm wide ovens. Dimensions W64 x H2.3 x D37.5cm. Ideal for cooking pizza with the same aroma and crispness as are typical of a wood-fired oven. Can also be used for baking bread, focaccias and other recipes such as pies and flans or biscuits



Productos alternativos



CPF90I1PAN2
Color: Antracita



CPF90I1PBL2
Color: Negro



CPF90I1PSB2
Color: Azul Tormenta



CPF90I1PML2
Color: Moonlight



CPF90I1PWH2
Color: Blanco























CPF90I1PEG2
Color: Verde esmeralda

















CPF90I1PAC2
Color: Amber Clay

Symbols glossary

-  Tecnología de triple ventilador: el horno está equipado con un exclusivo sistema de tres ventiladores que, combinado con la mayor potencia de los motores, permite lograr un excelente rendimiento de cocción. Los dos grandes ventiladores laterales distribuyen el aire alrededor de la cavidad alrededor del perímetro, mientras que el pequeño ventilador central aumenta la ventilación creando un vórtice vertical de calor. La temperatura es tan uniforme que permite cocinar de manera uniforme en los cinco niveles, como en las cocinas profesionales.
-  Energy efficiency class A
-  Refrigeración tangencial: este innovador sistema de refrigeración permite tener una puerta a una temperatura controlada durante la cocción. Además de las ventajas ofrecidas en términos de seguridad, el sistema permite proteger los muebles en los que se inserta el horno, evitando el sobrecalentamiento.
-  Descongelar por peso: con esta función necesaria para descongelar, se determinan automáticamente una vez que se ha establecido el peso del alimento a descongelar.
-  Direct Steam: es posible cocinar alimentos con la adición de vapor, con un sistema simple e intuitivo. Es suficiente llenar el tanque en el fondo de la cavidad con agua, cubrir con la tapa perforada especial y activar la función de vapor para el tiempo deseado. La adición de vapor permite mejorar los resultados de la cocción tradicional y mantener la correcta hidratación del plato. La cocción al vapor directa reduce los tiempos de cocción y garantiza una pérdida mínima de peso y volumen en los alimentos. El vapor también reduce la adición de grasa y le permite cocinar de manera más saludable.
-  Puerta de vidrio cuádruple: en los modelos de gama alta, la puerta del horno tiene cuatro paneles que ayudan a mantener el exterior del horno a temperatura ambiente durante la cocción, lo que garantiza la máxima seguridad. Los tres vidrios internos que reflejan el calor evitan la dispersión del calor para una mayor eficiencia.
-  ECO-logic: la opción ECO-logic limita la potencia total absorbida al valor promedio (3.0 kW) instalado en las casas, de modo que otros aparatos se pueden usar simultáneamente y ahorrar energía.
-  Antihuellas: el tratamiento especial al que se somete el acero inoxidable evita la formación de halos y huellas digitales en la superficie y ayuda a mejorar su brillo.
-  Automatic merge of zones for a bigger area
-  Instalación en columna
-  Descongelar por tiempo: con esto los tiempos de descongelación de alimentos se determinan automáticamente.

-  Ventilador + resistencia única (cocción delicada): la combinación del ventilador y el elemento de calentamiento inferior solo permite que la cocción se complete más rápidamente. Se recomienda este sistema para terminar de cocinar alimentos que ya están bien cocidos en la superficie, pero no internamente, lo que requiere un calor moderado más alto. Ideal para cualquier tipo de comida.
-  Resistencia cielo + resistencia inferior (cocción tradicional o estática): el calor, que proviene de la parte superior e inferior al mismo tiempo, hace que este sistema sea adecuado para cocinar cualquier tipo de alimento. La cocina tradicional, también llamada estática o termo radiante, es adecuada para cocinar solo un plato a la vez. Ideal para cualquier tipo de asado, pan, pasteles rellenos y en cualquier caso particularmente adecuado para carnes grasas como el ganso o el pato.
-  Ventilador + resistencia circular (cocción forzada o ventilada): la combinación del ventilador y el elemento de calentamiento circular (incorporado en la parte posterior del horno) permite cocinar diferentes alimentos en varios niveles, siempre que necesiten las mismas temperaturas y el mismo tipo de cocción. La circulación de aire caliente asegura una distribución de calor instantánea y uniforme. Será posible, por ejemplo, cocinar pescado, verduras y galletas simultáneamente sin ninguna mezcla de olores y sabores.
-  Resistencia Grill: el calor derivado del elemento del grill permite obtener excelentes resultados de parrilla, especialmente con carnes de espesor medio / pequeño y, en combinación con el asador (en los modelos previstos), permite un dorado uniforme al final de la cocción. Ideal para salchichas, costillas, tocino. En los hornos de 8, 10 y 11 funciones, el elemento del grill se compone de un elemento doble que permite asar sobre toda la superficie de soporte (grill largo). Esta función en estos modelos permite asar de una manera grandes cantidades uniformes de comida, especialmente carne.
-  Ventilador + resistencia grill: el aire producido por el ventilador suaviza la onda de calor generada por la parrilla, lo que permite una parrilla óptima incluso para alimentos gruesos. Ideal para grandes cortes de carne (por ejemplo, codillo de cerdo). En los modelos con 10 y 11 funciones, el elemento de parrilla se compone de un elemento doble de mayor tamaño que la parrilla tradicional, lo que permite un rendimiento excepcional (cocción y asado rápido de carne grande a la parrilla).
-  Ventilador + resistencia superior + resistencia inferior: funcionamiento del ventilador, combinado con Cocción tradicional, garantiza una cocción uniforme incluso con recetas complejas. Ideal para galletas y pasteles, incluso cocinado simultáneamente en varios niveles.
-  Resistencia inferior (cocción final): el calor que proviene solo del fondo permite para completar la cocción de alimentos que requieren una temperatura básica más alta, sin afectar su dorado. Ideal para pasteles, tartas y pizzas dulces o saladas. NOTA: este símbolo en los hornos de gas indica el quemador de gas.
-  ECO: la combinación de la parrilla y la resistencia inferior más el ventilador es particularmente adecuado para cocinar pequeñas cantidades de comida, con bajo consumo de energía.
-  Resistencia Grill central: esta función permite asar pequeñas porciones de carne y pescado para preparar brochetas, tostadas y todas las verduras a la parrilla.
-  Ventilador + resistencia circular + resistencia superior + resistencia inferior (cocción con turboventilador): la combinación de cocción asistida por ventilador con cocción tradicional permite cocinar diferentes alimentos de manera muy rápida y efectiva en varios niveles, sin transmitir olores ni sabores. Ideal para alimentos de gran volumen que requieren una cocción intensa.

-  **Anti-sobrecalentamiento:** el sistema anti-sobrecalentamiento provoca un apagado automático cuando las temperaturas superan las de seguridad
-  **Interior puerta todo vidrio:** el interior de la puerta del horno tiene una superficie completamente lisa sin tornillos, lo que facilita la eliminación de la suciedad y hace que la limpieza sea más práctica.
-  **2 lámparas halógenas:** la presencia de 2 lámparas halógenas dispuestas asimétricamente hace que el espacio interior sea aún más brillante, eliminando las esquinas oscuras.
-  **Pirólisis:** cuando se establece esta función, el horno alcanza temperaturas de hasta 500 ° C, destruyendo toda la suciedad grasa que se forma en las paredes internas. Función ajustable por el usuario de 2 a 3 horas dependiendo del nivel de suciedad.
-  **Air at 40°C provides the perfect environment for proving yeast type dough mixes. Simply select the function and place dough in the cavity for allotted**
-  **Sabbath:** gracias a esta función, el horno puede funcionar durante un período prolongado con una temperatura de cocción entre 60 y 100 ° C. La iluminación interior, el ventilador, cualquier luz en las perillas y el timbre están desactivados.
-  **Soft Close:** la puerta del horno está equipada con un sistema de cierre suave que controla su cierre, con un movimiento suave y silencioso, sin la necesidad de acompañarlo.
-  **Inducción:** la placa de inducción funciona a través de bobinas circulares que emiten un campo magnético solo en contacto con un recipiente con un fondo hecho de material ferroso, al que se transfiere el calor. Se caracteriza por una mayor eficiencia y mayor seguridad.
-  **Vidrio interno extraíble:** el horno tiene una puerta con vidrio interno extraíble para facilitar la limpieza y, por lo tanto, una higiene más profunda.
-  **Apertura automática:** los lavavajillas de apertura automática permiten colocarlo en cocinas sin tirador. Simplemente presionando el área central en la parte superior de la puerta, es posible abrir el lavavajillas. Una característica de seguridad evita la apertura accidental. En caso de fallo temporal de energía, un dispositivo de apertura manual permite que el lavavajillas se abra de todos modos.
-  **Eco pirólisis:** al configurar esta función, el horno realiza un ciclo de pirólisis a 500 ° C durante un período de dos horas (duración no modificable). Para ser utilizado para limpiar cavidades que no estén excesivamente sucias.
-  **Indicador de calor residual:** después de apagar la zona de cocción, el indicador de calor residual indica si el área aún está caliente, aprovechándola para mantener calientes los alimentos. Cuando la temperatura ha caído por debajo de 60 ° C, la luz se apagará.
-  **5 niveles de cocción:** los hornos Smeg tienen 5 niveles de cocción que le permiten cocinar diferentes platos al mismo tiempo, lo que garantiza una reducción en el consumo.
-  **Guías telescópicas:** las guías telescópicas, fácilmente montables o extraíbles, le permiten introducir y extraer las bandejas completamente del horno con mayor practicidad. Esta característica garantiza la máxima seguridad durante la verificación de la cocción y la extracción de alimentos, evitando la inserción de la mano en el horno caliente.



Control electrónico: el control electrónico gestiona mejor las temperaturas y favorece la uniformidad del calor, manteniendo constante el valor establecido, con oscilaciones mínimas de 2-3 ° C. Esta prerrogativa significa que incluso los más sensibles a los cambios de temperatura, como pasteles, soufflés y guisos, pueden elevarse y cocinarse de manera más uniforme.



TWIN_ZONE_72dpi



Indica el volumen útil de la cavidad del horno



The new EVOscreen display is enhanced with new, optimised colour graphics: 5 touch buttons control functions and parameters in an extremely simple way.



Temporizador: Con el temporizador es posible programar el apagado de las zonas de cocción después de un tiempo de funcionamiento establecido, que varía de 1 a 99 minutos. Cuando finaliza el período preestablecido, la placa se apaga y se activa una señal acústica.



Vapor clean: la función especial VAPOR CLEAN facilita la limpieza mediante el uso del vapor generado al insertar una pequeña dosis de agua en la ranura de la cavidad.



Connection between hob and hood



Knobs control