

## CPF92GMA

Lieden koko	90x60 cm
Uunien lukumäärä	2
Uunin lämmönlähde	Sähköinen
Keittotason tyyppi	Kaasu
Pääuunin tyyppi	Kiertoilmauuni
2. uunin tyyppi	Staattinen
Pääuunin puhdistusjärjestelmä	Höyrypuhdistus
EAN-koodi	8017709300371
Energialuokka	A
Energiatехokkuusluokka, toinen uuni	A



## Estetiikka











<b>Design</b>	Flush fit	<b>Säätimien väri</b>	Ruostumaton teräs
<b>Ohjauspaneelin pintakäsittely</b>	Metalliemalointi	<b>Säätimien lukumäärä</b>	8
<b>Estetiikka</b>	Portofino	<b>Väripainatus</b>	Hopea
<b>Logo</b>	Ruostumaton teräs	<b>Näytön tyyppi</b>	Kosketus
<b>Väri</b>	Antrasiitti	<b>Ovi</b>	Mukana paneeli
<b>Logon sijainti</b>	Uunin alapuolinen paneeli	<b>Lasin tyyppi</b>	Harmaa
<b>Seisova</b>	Kyllä	<b>Kahva</b>	Smeg Portofino
<b>Tason väri</b>	Ruostumaton teräs	<b>Kahvan väri</b>	Antrasiitti
<b>Keittoastiatuen tyyppi</b>	Valurauta	<b>Säilytystila</b>	Luukku
<b>Säätimien tyyppi</b>	Säätimet	<b>Jalat</b>	Musta
<b>Säätimet</b>	Smeg Portofino		

## Ohjelmat/toiminnot

Keitto-ohjelmien lukumäärä	8
----------------------------	---

## Perintieset paistotoiminnot

- |   |  |   |
|---|--|---|
|  Staattinen                   |  Puhallin     |  Turbo ( pyöreä lämpöelementti + alalämpö + ylälämpö + puhallin) |
|  Eco                          |  Pieni grilli |  Suuri grilli  |
|  Grilli tuulettimella (suuri) |  Tuuletin     |   |

## Muut toiminnot

-  Ajastettu sulatus

## Puhdistustoiminnot

-  Vapor clean

## Lisäuunin ohjelmat/toiminnot

Paistotoiminnot, toinen uuni 4  
Perinteiset paistotoiminnot, toinen uuni

- |   |  |  |
|---|--|--|
|  Staattinen |  Pieni grilli |  Alusta |
|---|--|--|

## Keittotason tekniset ominaisuudet

-  **UR**
- Keittoalueita yhteensä 6**
- Edessä vasemmalla - Kaasu - 2URP (kaksois) - 4.20 kW  
Takana vasemmalla - Kaasu - AUX - 1.00 kW  
Edessä keskellä - Kaasu - AUX - 1.00 kW  
Takana keskellä - Kaasu - SRD - 1.80 kW  
Edessä oikealla - Kaasu - SRD - 1.80 kW  
Takana oikealla - Kaasu - RP - 3.00 kW
- |   |            |                              |                      |
|---|------------|------------------------------|----------------------|
| <b>Polttimet</b>                          | Tavallinen | <b>Kaasun turvasuuttimet</b> | Kyllä                |
| <b>Automaattinen elektroninen sytytys</b> | Kyllä      | <b>Polttimien suojuukset</b> | Mattamusta emalointi |

## Pääuunin tekniset ominaisuudet

- |   |   |  |       |
|---|---|--|-------|
|  <b>Valojen lukumäärä</b> |  1 |  <b>Irrotettava sisäluukku</b> | Kyllä |
|---|---|--|-------|

Tuulettimen numero	1	Luukun lasien määrä	3
Nettotilavuus, 1. uuni	70 l	Lämpöä heijastavien luukun lasien määrä	1
Bruttotilavuus, ensimmäinen uuni	79 l	Turvatermostaatti	Kyllä
Uunin sisämateriaali	Ever Clean -emali	Jäähdytysjärjestelmä	Tangentiaalinen
Hyllyjen määrä	5	Uunin nettosisämitat (k x l x s)	360X460X425 mm
Hyllyjen tyyppi	Metallitelineet	Lämpötilansäätö	Elektroninen
Valojen tyyppi	Halogeeni	Alavastuksen teho	1200 W
Valoteho	40 W	Ylävastuksen teho	1000 W
Aika-asetus	Aloitus ja pysäytys	Grillivastus	1700 W
Valaistus luukun ollessa auki	Kyllä	Suuren grillin teho	2700 W
Oven avaaminen	Luukku alhaalla	Kiertoilmavastuksen teho	2000 W
Irrotettava luukku	Kyllä	Grillin tyyppi	Sähkö
Sisäluukku kokolasia	Kyllä		

## Vaihtoehdot, Uuni

Ajastin	Kyllä	Vähimmäislämpötila	50 °C
Äänimerkki kypsennyksen päättyessä	Kyllä	Enimmäislämpötila	260 °C

## Lisäuunin tekniset ominaisuudet



Tuulettimen numero	1	Irrotettava sisäluukku	Kyllä
Toisen paistotilan nettotilavuus	35 l	Luukun lasien määrä	3
Bruttotilavuus, 2. uuni	36 l	Lämpöä heijastavien luukun lasien määrä	1
Uunin sisämateriaali	Ever Clean -emali	Turvatermostaatti	Kyllä
Hyllyjen määrä	4	Jäähdytysjärjestelmä	Tangentiaalinen
Hyllyjen tyyppi	Metallitelineet	Uunin nettosisämitat (k x l x s)	311x206x418 mm
Valojen lukumäärä	1	Lämpötilansäätö	Sähkömekaaninen
Valon tyyppi	Hehkulamppu	Alavastuksen teho	700 W
Valoteho	25 W	Ylempi lämpöelementti - tehokkuus	600 W
Oven avaus	Läppä alhaalla	Grillivastus	1300 W
Irrotettava luukku	Kyllä	Suuren grillin teho	1900 W
Sisäluukku kokolasia	Kyllä	Grillin tyyppi	Sähkö

## Lisäuunin vaihtoehdot

Vähimmäislämpötila	50 °C	Enimmäislämpötila	245 °C
--------------------	-------	-------------------	--------

## Pääuunin varusteet



Ritilä, taka- ja sivupysäytys	1	Uuniritilä	1
20 mm syvä uunipelti	1	Teleskooppikiskopari, kokonaan ulosvedettävä	1
40mm syvä uunipelti	1		

## Lisäuunin varusteet

Ritilä, taka- ja sivupysäytys	1	Uuniritilä	1
Leivontapelti	1		

## Sähköliitännä

Sähköliitännä	5200 W	Sähköjohdon pituus (cm)	120 cm
Virta	23 A	Johdon tyyppi	Kyllä, kaksi- ja kolmivaihe
Jännite	220-240 V	Taajuus	50/60 Hz
Jännite 2 (V)	380-415 V	Pääte	5 napaa
Asennetun sähköjohdon tyyppi	Kyllä, yksivaihe	Sähköpistokkeen tyyppi	Ei

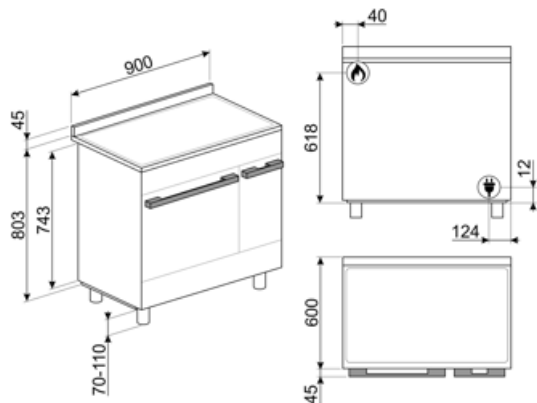

## Compatible Accessories

### AIRFRY

Air fryer rack AIRFRY. Ideal for recreating traditional frying in the oven, but with fewer calories and less fat. It allows you to cook quickly and simply dishes such as French fries, fried vegetables and fish, ensuring perfect browning and crispiness.



### BBQ

Double sided plate BBQ. Suitable for recreating succulent and crispy dishes in the oven with the typical taste of grilled cooking. The ribbed side is particularly suitable for meats and cheeses. The smooth side for fish, seafood and vegetables.



### BN640

Emaloitu pelti, 40mm syvä



### GTP

\*\*Osittain ulosvedettävät teleskooppikiskot (1 taso)\*\* Ulosveto<: 300 mm Materiaali: Kiillotettu ruostumaton teräs AISI 430



### KITC9X9-1

Splashback, 90x75 cm, stainless steel, suitable for Portofino, Master and Sinfonia cookers



### KITH95CPF9

Korkeuden lisäyssarja (950 mm), soveltuu Portofino-liesille



### KITPD

Korkeuden lisäyksen mustat jalat (950 mm) liesille



### SFLK1

Lapsilukko



### AIRFRY2

Air fryer -pelti. Ihanteellinen perinteiseen uunissa friteeraukseen, mutta vähemmällä kalori- ja rasvamäärällä. Sen ansiosta voit paistaa nopeasti ja helposti esimerkiksi ranskalaisia perunoita, friteerattuja kasviksia ja kalaa, ja täydellinen ruskistus ja rapeus säilyvät.



### BN620-1

Emaloitu pelti, 20 mm syvä



### BNP608T

Teflonpinnoitettu pelti, 8 mm syvä, asetetaan ritilälle



### GTT

\*\*Kokonaan ulosvedettävät teleskooppikiskot (1 taso)\*\* Ulosveto: 433 mm Materiaali: Kiillotettu ruostumaton teräs AISI 430



### KITH900CPF9

Jalkalista, 90 cm, kolme sivua, musta, soveltuu CPF9 Portofino -liesille



### KITPBX

Korkeuden vähennysjalat (850 mm)



### PALPZ

Pizzalapio, jossa taitettava kahva leveys: 315 mm pituus: 325 mm



### SMOLD

7 silikonimuotin sarja: jäätelöille, mehupuikoille, konvehdeille, jääkuutioille tai ruoka-annoksille. Käytettävissä -60°C – +230°C

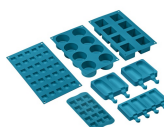

## STONE

Suorakulmainen paistokivi lhanteellinen pizzojen paistoon siten, että saadaan sama tulos kuin perinteisellä puu-uunilla. Voidaan käyttää myös leivän, focaccian ja muiden, kuten piirakoiden, torttujen tai keksien valmistukseen Mitat P42 x K1,8 x S37,5 cm.

































## WOKGHU

Cast-Iron WOK Support



## Symbols glossary

-  A: Product drying performance, measured from A+++ to D / G depending on the product family
-  Asennus torniin: Asennus torniin
-  Aikaperusteinen sulatus: Manuaalinen sulatustoiminto. Toiminto lakkaa asetetun keston päätyttyä.
-  Ever Clean -emali: Ever Clean -emali laitetaan sähköstaattisesti kulmasta kulmaan ja reunasta reunaan, ja sillä estetään halkeamat tai säröt ajan kuluessa. Se on erityinen pyrolyyttimen emali, joka kestää happoja. Lisäksi se on miellyttävän kirkas ja edesauttaa uunin seinämien puhtautta vähäisen huokoisuutensa ansiosta. Se paistetaan yli 850 °C:ssa ja polymerisoidaan hitaasti tieteellisesti määritetyllä nopeudella tasaisen syvyyden ja lujuuden takaamiseksi. Ever Clean -emali luo virheettömän pinnoitteen sekä uunin sisäpuolelle että pelteihin ja tekee uunin pintojen kunnossapidosta erittäin helppoa ajan kuluessa, sillä se vähentää kypsennyksen aikana syntyvän rasvan tarttumista
-  Staattinen: Perinteinen kypsennys, joka soveltuu yhden ruokalajin valmistukseen kerrallaan. Puhallin ei ole päällä, ja lämpö tulee samanaikaisesti alhaalta ja ylhäältä. Staattinen kypsennys on hitaampaa ja herkempää, ja se soveltuu ihanteellisesti, kun ruoan halutaan olevan kypsää ja kuivaa myös sisäpuolelta. Ihanteellinen kaiken tyyppisten paistien, rasvaisten lihojen, leivän ja täytettyjen kakkujen valmistukseen.
-  Kiertoilma: täydellinen toiminto kaikenlaisten ruokien kypsentämiseen varoen. Lämpö tulee uunin takaosasta, ja se jaetaan nopeasti ja tasaisesti. Puhallin on päällä. Se on lisäksi ihanteellinen monilla eri tasoilla kypsentämistä varten ilman, että hajut ja maut sekoittuvat.
-  Grilli: Erittäin voimakas lämpö, joka tulee ainoastaan ylhäältä kaksoislämmitysvastuksesta. Puhallin ei ole päällä. Tarjoaa erinomaiset grillaus- ja gratinointitulokset. Kypsennyksen lopussa käytettynä tarjoaa yhtenäisen ruskistuksen ruoille.
-  Raskaan käytön valurautaiset keittoritilät: maksimaalista vakautta ja lujuutta varten.
-  Ilmajäähdytysjärjestelmä: pinnan turvallisten lämpötilojen takaamiseksi.
-  Kolminkertaiset lasiovet: Lasiovien lukumäärä.
-  Puhallinavusteinen alusta: puhaltimen ja alavastuksen yhdistelmä yksinään mahdollistaa pinnalta paistuneiden mutta sisältä raakojen ruokien kypsytämisen nopeammin. Tätä järjestelmää suositellaan sellaisten ruokien kypsennyksen viimeistelyyn, jotka ovat valmiiksi kypsiä pinnalta, mutta eivät kuitenkaan sisältä, jolloin ne edellyttävät hieman korkeampaa lämpöä. Ihanteellinen kaikentyyppisille ruoille.
-  Alusta: lämpöä tulee vain tilan alaosasta. Puhallin ei ole päällä. Ihanteellinen makeille ja suolaisille piirakoille, hedelmätortuille ja pizzoille. Suunniteltu täydentämään ja kypsennys ja tekemään ruoasta rapeampaa Tämä kaasuuunien symboli osoittaa kaasupoltinta.
-  ECO: alhaisen energiankulutuksen ruoanlaittotoiminto, joka soveltuu erityisesti kypsennykseen yksittäisellä tasolla ja alhaisella energiankulutuksella. Suositellaan kaikentyyppiselle ruoalle, poikkeuksena ruoat, jotka voivat saada aikaan paljon kosteutta (esimerkiksi kasvikset). Maksimaalisen energiansäästön ja ajan vähentämisen aikaansaamiseksi suosituksena on laittaa ruoka uuniin ilman, että kypsennystilaa esilämmitettäisiin
-  Puoligrilli: Ruoan nopeaa kypsennystä ja ruskistusta varten. Parhaat tulokset voidaan saavuttaa käyttämällä ylähylyä pienille ruoille ja alahylyä suurille ruoille, kuten kyljyksille tai makkaruille. Puoligrilli saa aikaan lämpöä vain osan keskellä, joten se soveltuu ihanteellisesti pienille määrille.

-  Puhallin ja grilli: Erittäin voimakas lämpö, joka tulee ainoastaan ylhäältä kaksoislämmitysvastuksesta. Puhallin on päällä. Mahdollistaa paksuimpien lihojen optimaalisen grillauksen. Ihanteellinen suurille lihapaloille.
-  Turbo: lämpö tulee 3 suunnasta: uunin ylä- ja alapuolelta ja takaa. Puhallin on päällä. Se mahdollistaa nopean kypsennyksen jopa eri tasoilla ilman, että aromit sekoittuvat. Ihanteellinen suurille ruokamäärille, jotka edellyttävät voimakasta kypsennystä.
-  Sisäluukun lasi: voidaan poistaa muutamalla helpolla liikkeellä puhdistusta varten.
-  Automaattinen avaus: joissakin malleissa on ovi, joka avautuu automaattisesti jakson päätyttyä, mikä on täydellinen ratkaisu kahvattomissa keittiöyksiköissä, sillä kahvaa ei tarvita. Turvallisuussyistä ovi lukittuu automaattisesti, kun konetta ei käytetä. Näin sen vahingossa avautuminen voidaan välttää.
-  Uunissa on 5 eri kypsennystasoa.
-  Elektroninen ohjaus: Jotta uunin sisäinen lämpötila pysyisi välillä 2–3 °C. Näin voidaan kypsentää ruokaa, joka on erittäin herkkää lämpötilan vaihteluille, kuten kakut, kohokkaat ja vanukkaat.
-  Hörypuhdistus: yksinkertainen puhdistustoiminto, jossa uunin kerrostumat poistetaan höyryllä.
-  Tilavuus kertoo, minkä verran uunissa on käytettävänä tilaa litroissa.
-  Nappien ohjaus
-  Valo
-  Täyslasinen sisäluukku: Täyslasinen sisäluukku, yksittäinen sileä pinta, joka on helppo pitää puhtaana.
-  Sivuvälöt: Kaksi vastakkaista sivuvälöä lisäävät näkyvyyttä uunin sisällä.
-  Uunissa on 4 eri kypsennystasoa.
-  Teleskooppikiskot: voit laittaa ruoan sisälle ja tarkistaa sen ilman, että sinun pitäisi ottaa se kokonaan pois uunista.
-  Huippunopeat polttimet: Tehokkaat huippunopeat polttimet tarjoavat jopa 5 kw tehoa.
-  Tilavuus kertoo, minkä verran uunissa on käytettävänä tilaa litroissa.
-  4,3 tuuman näyttö, jossa LED-tekniikkaa, käytettävissä nupeilla + 3 kosketusnäppäimellä

---

## Benefit (TT)

---

### **Kaasukeittotaso**

Kaasu mahdollistaa lämmönlähteen jatkuvan hallinnan, ja lämpötilan muutos tapahtuu välittömästi  
Lämpöparilla varustettu kaasunsyöttö katkaistaan liekin sammuttua lisäturvallisuutta varten.

### **Vapor Clean**

Kun lisäät vettä uunitilan pohjan syvänteeseen, syntyy höyryä, joka pehmentää jäämiä ja helpottaa niiden poistoa  
Kun lisäät vettä uunitilan pohjan syvänteeseen, syntyy höyryä, joka pehmentää jäämiä ja helpottaa niiden poistoa.

### **Kosketustoiminnot**

Helppo ja intuitiivinen ajastimen asetus yhdellä kosketuksella

### **Säilytystila**

Enemmän tilaa alemman tilan ansiosta, ihanteellinen lisävarusteiden tai ruoanlaittovälineiden säilytykseen

### **True-konvektio**

Paras kypsennystulos tuuletetulla pyöreällä virtauksella

Monet tuulettimet ja lämmityselementit takaavat täydellisen aerodynaamisen lämmönvirtauksen mahdollistaen tasaisen ja nopeamman kypsennyksen uunitilassa.

### **Monitasokypsennys**

Lukuisia kypsennystasoja maksimaalisen käytön joustavuuden takaamiseksi

### **Monitasoinen halogeenivalo**

Sisäinen halogeenivalaistus eri tasoilla tarjoaa erinomaista näkyvyyttä

### **Irrotettava sisälasi**

Sisäiset luukun lasit on helppo irrottaa kattavaa puhdistusta varten

### **Tangentiaalinen jäähdytys**

Uusi jäähdytysjärjestelmä, jossa on tangentiaalinen tuuletin ja ilmavirtaus luukulta välitilaan

### **Elektroninen ohjaus**

Elektroninen ohjaus ajoissa tapahtuvaan lämpötilan hallinnointiin ja lämmön tasaisuuteen

### **Teleskooppikiskot**

Peltien helppo irrotus ja turvallinen laitto uuniin teleskooppikiskojen ansiosta

### **Säädettävä korkeus**

Liesi on asetettu työtasoon työalueelle säädettävien jalkojen ansiosta

**AirFry (AIRFRY valinnainen lisävaruste)**

Kevyempi ja maistuvampi ruoka ilmafriteerauskorin ansiosta (valinnainen lisävaruste)

**Kylmä luukku**

Ulkoisen luukun lasi on kylmä kaikkien toimintojen aikana, mikä estää palovammat

**Pizzakivi (valinnainen lisävaruste)**

Leipominen paistokiven kanssa pehmeää ja rapeaa pizza- ja hiivatuotteita varten (KIVI valinnainen lisävaruste)

**BBQ (valinnainen lisävaruste)**

Barbeque-paisto suoraan uunissa kaksipuolisella grillillä (BBQ valinnainen lisävaruste)

**Isoterminen uunitila**

Paras kypsennystulos korkeimmalla energiatehokkuudella

**Yksi turbiini**

Uunissa on tuuletin, jossa on kiertolämmityselementti, joka mahdollistaa kypsennyksen kiertolämmöllä