

# CPF92GMWH

מידה  
 מס' חללים עם תווית אנרגיה  
 מקור חום של תא התנור  
 סוג הכיריים  
 סוג תנור עיקרי  
 סוג תנור שני  
 מערכת ניקוי תנור ראשי  
 קוד EAN  
 דרגת יעילות אנרגטית  
 קטגוריית יעילות אנרגטית, תא התנור השני

90x60 cm  
 2  
 חשמל  
 גז  
 אזור חום  
 סטטי  
 ניקוי באדים  
 8017709300364  
 A  
 A



## אסתטיקה



### עיצוב

גימור לוח בקרה

סדרה עיצובית

לוגו

צבע

Logo position

מגן אחורי

צבע כיריים

סוג מעמדי מחבתות

סוג הגדרת בקרות

כפתורי בקרה

צמוד

מתכת בציפוי אמיל

Portofino

Assembled st/steel

לבן

Facia below the oven

כן

נירוסטה

ברזל יצוק

כפתורי בקרה

Smeg Portofino

צבע בקרות

מס' בקרות

Serigraphy colour

צג

דלת

סוג זכוכית

ידית

צבע ידית

תא אחסון

רגליות

נירוסטה

8

Black

מגע

עם מסגרת

אפור

Smeg Portofino

לבן

דלת

שחור

## תוכניות / פונקציות

מס' פונקציות בישול

8

פונקציות בישול רגילות

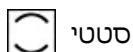

סטטי

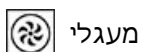

מעגלי



טורבו

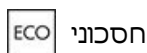

חסכוני



גריל קטן

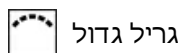

גריל גדול

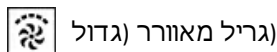

(גריל מאורר גדול)

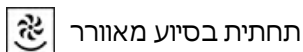

תחתית בסיוע מאורר

## פונקציות אחרות

הפשרה לפי זמן

## פונקציות ניקוי

ניקוי באדים

## תוכניות ופונקציות לתנורים עם תנור משני

פונקציות בישול, תא תנור שני 4  
פונקציות בישול רגילות, תא התנור השני

סטטי

גריל קטן

תחתית

## מאפיינים טכניים של כיריים, תנור

UR

### 6 מספר אזורי בישול

2 – גז - UR (4.20 kW כפולות) קדמי שמאלי - גז

גז - AUX - 1.00 kW - אחורי שמאלי - גז

גז - AUX - 1.00 kW - קדמי אמצעי - גז

1.80 kW אחורי אמצעי - גז - מהיר למחצה - 1.80

1.80 kW קדמי ימני - גז - מהיר למחצה - 1.80

3.00 kW אחורי ימני - גז - מהירות - 3.00

סוג מבערי גז	סטנדרטי	שסתומי בטיחות לגז	כן
הצתה אלקטרונית אוטומטית	כן	מכסי מבערים	ציפוי אמיל שחור מאט

## מאפיינים טכניים של התנור העיקרי, תנור



מס' נורות	1	דלת פנימית ניתקת	כן
מספר מאורר	1	מס' כולל של דלתות זכוכית	3
הנפח הנקי של תא התנור	70 l	מס' דלתות זכוכית מחזירות חום	1
הנפח ברוטו של תא התנור הראשון	79 l	תרמוסטט בטיחות	כן
חומר תא התנור	אמייל נקי תמיד	מערכת קירור	משיק
מספר המדפים	5	מידות תא תנור לשימוש (ע"א X ג)	360X460X425 mm
סוגי מדפים	רשתות מתכת	בקרת טמפרטורה	אלקטרוני
סוג נורה	הלוגן	גוף חימום תחתון - הספק	1200 W
הספק נורה	40 W	גוף חימום עליון - הספק	1000 W
הגדרת זמן בישול	הפעלה ועצירה	אלמנט גריל	1700 W
אור כשדלת התנור פתוחה	כן	גריל גדול - הספק	2700 W
פתח דלת	פתיחה כלפי מטה	גוף חימום מעגלי - הספק	2000 W
דלת נתיקה	כן	סוג גריל	חשמלי
דלת פנימית מזכוכית לחלוטין	כן		

## אפשרויות תנור עיקרי, תנור

טיימר	כן	טמפרטורה מינימלית	50 °C
צליל התרעה לסיום הבישול	כן	טמפרטורה מרבית	260 °C

## מאפיינים טכניים של התנור המשני, תנור



מספר מאורר	1	דלת פנימית ניתקת	כן
הנפח הנקי של תא התנור השני	35 l	מס' כולל של זכוכיות דלתות	3
הנפח ברוטו של תא התנור השני	36 l	מס' זכוכית דלתות מחזירות חום	1
חומר תא התנור	אמייל נקי תמיד	תרמוסטט בטיחות	כן
מספר המדפים	4	מערכת קירור	משיק
סוגי מדפים	רשתות מתכת	מידות תא תנור לשימוש (ע"א X ג)	311x206x418 mm
מס' נורות	1	בקרת טמפרטורה	אלטרומכני
סוג נורה	להט	גוף חימום תחתון - הספק	700 W
הספק נורה	25 W	גוף חימום עליון - הספק	600 W
פתח דלת	פתיחה כלפי מטה	אלמנט גריל - הספק	1300 W
דלת נתיקה	כן	גריל גדול - הספק	1900 W
דלת פנימית מזכוכית לחלוטין	כן	סוג גריל	חשמלי

## אפשרויות תנור נוסף, תנור

טמפרטורה מינימלית	50 °C	טמפרטורה מרבית	245 °C
-------------------	-------	----------------	--------

## אביזרים כלולים עם התנור לתנור עיקרי



רשת עם מעצור אחורי וצדי	1	רשת שתי וערב לגריל	1
מגש עמוק 20 מ"מ	1	מסילות טלסקופיות, הוצאה מלאה	1
מגש עמוק 40 מ"מ	1		

## אביזרים כלולים עם התנור לתנור משני

רשת עם מעצור אחורי וצדי	1	רשת שתי וערב לגריל	1
מגש אפייה רחב	1		

## חיבור חשמלי

דירוג חיבור חשמלי	5200 W	אורך כבל חשמל	120 cm
זרם	23 A	סוג כבל חשמל	כן, שניים ושלושה שלבים

מתח 220-240 V  
(מתח 2 וולט) 380-415 V  
סוג כבל החשמל המותקן כן, שלב אחד

תדר 50/60 Hz  
בלוק הדקים 5 poles  
תקע לא

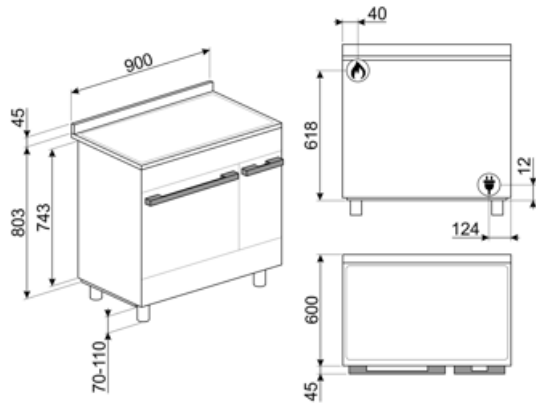

## Compatible Accessories

### AIRFRY

Air fryer rack AIRFRY. Ideal for recreating traditional frying in the oven, but with fewer calories and less fat. It allows you to cook quickly and simply dishes such as French fries, fried vegetables and fish, ensuring perfect browning and crispiness.



### BBQ

Double sided plate BBQ. Suitable for recreating succulent and crispy dishes in the oven with the typical taste of grilled cooking. The ribbed side is particularly suitable for meats and cheeses. The smooth side for fish, seafood and vegetables.



### BN640

מגש מצופה אמייל, עומק 40 מ"מ



### GTP

מסילות טלסקופיות ניתנות להוצאה חלקית\*\* (רמה אחת)\*\* הוצאה: 300 מ"מ חומר: מצוחצת AISI 430 נירוסטה



### KITC9X9-1

נירוסטה, מתאים, 75x75 מ"מ שטח התזה, 90 נירוסטה, Portofino, Master 1-Sinfonia לתנורי

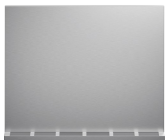

### KITH95CPF9

ערכה להארכת גובה (950 מ"מ), מתאימה לתנורי Portofino



### KITPD

רגליות שחורות להארכת גובה (950 מ"מ) לתנורים



### SFLK1

נעילת ילדים



### AIRFRY2

מגש אייר פרייר. מושלמת לחיקוי של צלייה מסורתית בתנור, אך עם פחות קלוריות ופחות שומן. מאפשרת לבשל במהירות ובפשטות מנות כגון טוגנים, ירקות ודגים מטוגנים, ומבטיחה השחמה ופריכות מושלמות.



### BN620-1

מגש מצופה אמייל, עומק 20 מ"מ



### BNP608T

מגש מצופה טפלון, עומק 8 מ"מ, להנחה על הרשת



### GTT

מסילות טלסקופיות ניתנות להוצאה\*\* לחלוטין (רמה אחת)\*\* הוצאה: 433 מ"מ מצוחצת AISI 430 חומר: נירוסטה



### KITH900CPF9

ערכה להארכת גובה (950 מ"מ), מתאימה TR4110 לתנורי



### KITPBX

(רגליות להפחתת גובה 850 מ"מ)



### PALPZ

את פיצה עם ידית מתקפלת רוחב: 315 מ"מ אורך: 325 מ"מ



### SMOLD

סט של 7 תבניות סיליקון לגלילות, ארטיקים, פרלינים, קוביות קרח או חלוקת +230°C עד -60°C. מוזן. לשימוש בין

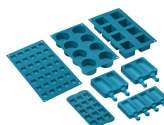

## STONE

אבן חסינת חום מרובעת מושלמת לאפיית פיצות עם תוצאות זהות לתנור עץ מסורתי. יכולה לשמש גם לאפיית לחם, פוקאצ'יה ומתכונים אחרים כגון פשטידות, פלאנים או 42 x גובה 1.8 x ביסקוויטים. מידות: אורך 42 x רוחב 37.5 ס"מ.



















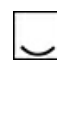

## WOKGHU

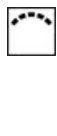
תמיכה לווק מברזל יצוק



## Symbols glossary

 <p>מעמדי מחבתות מברזליצוק לעבודה מאומצת: למקסימום יציבות ואיתנות.</p>	 <p>A: מ נמדדים של המוצר, נמוכים מ: A+++ ביצועי ייבוש של המוצר, בהתאם למשפחת המוצרים</p>
 <p>התקנה בערימה: התקנה בערימה</p>	 <p>בקרה בכפתורים</p>
 <p>מערכת קירור אוויר: הבטחת טמפרטורת בטיחותיות של משטחים.</p>	 <p>הפשרה לפי זמן: פונקציה זו קובעת אוטומטית את זמן ההפשרה של מזונות שונים.</p>
 <p>...</p>	 <p>דלתות עם שלוש שכבות זכוכית: מספר דלתות זכוכית.</p>
 <p>חלק פנימי בציפוי אמיל: החלק הפנימי בציפוי אמיל כולל ציפוי נוגד חומצה שמסייע Smeg של כל תנורי לשמור על הניקיון של תא התנור ל ידי הפחתת כמות השומן שנצמד לדפנות בעת הבישול.</p>	 <p>בתנורי גז, המאוורר מפזר את החום במהירות ובאופן שווה בתא התנור, ומונע העברה של טעמים בעת בישול של כמה מנות שונות בו-בזמן. בתנורים חשמליים שילוב זה מסייע מהר יותר את הבישול של מזונות שמוכנים מבחוץ, אך מחייב זמן רב יותר לבישול המזונות מבפנים, ללא השחמה נוספת.</p>
 <p>אלמנט עליון ותחתון בלבד: שיטת בישול מסורתית שמתאימה ביותר לפריטים יחידים שממוקמים באמצע התנור. החלק העליון של התנור יהיה תמיד החם ביותר. מושלמת לצלי, עוגות פירות, לחם וכן הלאה.</p>	 <p>גוף חימום תחתון בלבד: פונקציה זו מושלמת למזונות שמחייבים טמפרטורה בסיסית נוספת ללא השחמה, לדוגמה, מאפים, פיצה. מתאימה גם לבישול איטי של ניידים ותבשילים.</p>
 <p>מעגלי: השילוב של מאוורר ושל אלמנט מעגלי יוצר שיטת בישול באוויר חם. מעניק יתרונות רבים, כולל ללא קדם-חימום אם זמן הבישול ארוך מ-20 דקות, ללא העברה של טעמים בעת בישול של מזונות שונים בו-בזמן, פחות חשמל וזמני בישול קצרים יותר. מתאים לכל סוגי המזון.</p>	 <p>חסכונית: השילוב של גריל, מאוורר ואלמנט תחתון מתאים במיוחד לבישול כמויות קטנות של מזון.</p>
 <p>אלמנט גריל: שימוש בגריל מעניק תוצות מצוינות בעת בישול בשר במנות בינוניות או קטנות, במיוחד בשילוב עם שיפוד (אם אפשר). מושלם גם לבישול נקניקות ובייקון.</p>	 <p>חצי גריל: לבישול והשחמה מהירים של מזון. ניתן להשיג את התוצאות הטובות ביותר על ידי שימוש במדף העליון לפריטים קטנים ובמדפים התחתונים לפריטים גדולים יותר, כגון צלעות או נקניקות. לחצי גריל, החום נוצר רק באמצע האלמנט, מושלם לכמויות קטנות.</p>
 <p>מאוורר עם אלמנט גריל: המאוורר מפחית את החום העז של הגריל, מעניק שיטה מצוינת לצלייה של מזונות שונים, צלעות, סטייקים, נקניקות וכן הלאה, ומעניק להם השחמה וחלוקה של החום, ללא ייבוש המזון. שתי הרמות העליונות מומלצות לשימוש והחלק התחתון של תנור יכול לשמש לשמירה על החום של פריטים בו-בזמן, מתקן מצוין בעת בישול של ארוחת בוקר צלויה. חצי גריל (חלק אמצעי בלבד) מושלם לכמויות קטנות של מזון.</p>	 <p>אור</p>
 <p>מעגלי עם אלמנטים עליון ותחתון: השימוש במאוורר עם שני האלמנטים מאפשר לבשל מזון מהר יותר ובאופן יעיל יותר, מושלם לפיסות גדולות שמחייבות בישול יסודי. מעניק תוצאות דומות לשימוש בשיפוד, מסחרר את החום סביב המזון, במקום להזיז את המזון עצמו, מה שמאפשר בישול של מזון בכל גודל ובכל צורה.</p>	 <p>דלת פנימית מזכוכית לחלוטין: דלת פנימית מזכוכית לחלוטין, משטח שטוח אחד שקל לשמור על ניקיונו.</p>

- |  |   |   |   |
|--|---|---|---|
|  | דלת הזכוכית הפנימית: ניתנת להסרה במספר תנועות מהירות לניקוי.  |  | תאורת צד: שתי תאורות בצדדים מנוגדים משפרות את הראות בתוך התנור.                       |
|  | פתיחה אוטומטית: לחלק מהדגמים יש פתיחה אוטומטית של הדלת עם סיום המחזור, פתרון מושלם לארונות מטבח ללא ידיות, מכיון שאין צורך בידיות. למען הבטיחות, הדלת ננעלת אוטומטית כשהמכשיר בשימוש כדי למנוע פתיחה בלתי מכוונת. |  | לתא התנור 4 רמות בישול שונות.   |
|  | לתא התנור 5 רמות בישול שונות.   |  | מסילות טלסקופיות: מאפשרות למשוך החוצה את הכלי ולבדוק אותו בלי להוציאו לחלוטין מהתנור. |
|  | בקרה אלקטרונית: מאפשרת לשמור על הטמפרטורה הדבר מאפשר לבשל C.בתוך התנור בדיוק של 2-3° מזון שרגיש מאוד לשינויים בטמפרטורה, כגון עוגות, סופלה, פודינג.   |  | מבערים מהירים במיוחד: מבערים רבי-עוצמה מהירים במיוחד מעניקים הפסק של עד 5 קילוואט.    |
|  | ניקוי באדים: פונקציית ניקוי פשוטה באמצעות קיטור לשחרור משקעים בתא התנור.  |  | הקיבולת מציינת את החלל השימושי בתא התנור בליטרים.                                     |
|  | הקיבולת מציינת את החלל השימושי בתא התנור בליטרים.   |   |   |

---

## Benefit (TT)

---

### **כיריים גז**

הגז מספק שליטה קבועה על מקור החום ושינוי הטמפרטורה הוא מיידית מצוידת בצמד תרמי, אספקת הגז מנותקת אם הלהבה נכבית למען בטיחות רבה יותר.

### **ניקוי באדים**

החדרת מים לשקע המיועד בתחתית החלל יוצרת אדים שמרככים את השאריות ומקלים על הסרתן. החדרת מים לשקע המיועד בתחתית החלל יוצרת אדים שמרככים את השאריות ומקלים על הסרתן.

### **שליטה במגע**

הגדרת טיימר קלה ואינטואיטיבית בנגיעה אחת.

### **תא אחסון**

יותר מקום אחסון הודות לתא התחתון, מושלם לאחסון אביזרים או כלי בישול.

### **הולכת חום אמיתית**

ביצועי הבישול הטובים ביותר מובטחים על ידי זרימה מעגלית מאווררת. מאווררים וגופי חימום מרובים מבטיחים זרימת חום אווירודינמית מושלמת, המאפשרים בישול הומוגני ומהיר יותר בתוך החלל.

### **בישול מרובה דרגות**

מספר דרגות בישול מאפשרות גמישות מירבית בשימוש.

### **אור הלוגן בדרגות שונות**

תאורת הלוגן פנימית בדרגות שונות מבטיחה נראות מעולה.

### **זכוכית פנימית ניתנת להסרה**

זכוכיות דלת פנימיות שניתנות להסרה בקלות לניקוי מלא.

### **אוויר בזרימה צולבת**

מערכת קירור חדשה עם מאוורר זרימה צולבת אוויר מהדלת לחיפוי הקיר.

### **בקרה אלקטרונית**

בקרה אלקטרונית לניהול תזמון טמפרטורה ואחידות חום.

### **מסילות טלסקופיות**

הוצאה קלה והכנסת בטוחה של תבניות לתנור הודות למסילות טלסקופיות.

### **גובה מתכוונן**

כיריים שנמצאות בקו נקי עם משטח העבודה הודות לרגליים מתכווננות.

---

## AirFry (אבזר אופציונלי של AIRFRY)

(אוכל קל וטעים יותר הודות לסלסלת איירפריי (אבזר אופציונלי

### **דלת קרה**

במהלך כל פעולה, זכוכית הדלת החיצונית קרה, מונעת כל סכנת כוויות

### **(אבן פיצה (אבזר אופציונלי**

(אופציונלי STONE אפייה עם אבן שמוט לקבלת פיצה רכה ופריכה ולמאפי שמרים (אבזר

### **(מנגל (אבזר אופציונלי**

(בישול מנגל ישירות בתנור עם הגריל הדו צדדי (אבזר מנגל אופציונלי

### **חלל איזותרמי**

ביצועי הבישול הטובים ביותר ביעילות האנרגטית הגבוהה ביותר

### **טורבינה בודדת**

לתנור יש מאוורר שמצויד בגוף חימום עגול המאפשר בישול בחום מסתובב