

## CPF92GMX

Lieden koko	90x60 cm
Uunien lukumäärä	2
Uunin lämmönlähde	Sähköinen
Keittotason tyyppi	Kaasu
Pääuunin tyyppi	Kiertoilma
2. uunin tyyppi	Staattinen
Pääuunin puhdistusjärjestelmä	Höyrypuhdistus
EAN-koodi	8017709297336
Energialuokka	A
Energiatohokkuusluokka, toinen uuni	A



## Estetiikka











<b>Estetiikka</b>	Portofino	<b>Näytön tyyppi</b>	Kosketus
<b>Väri</b>	Ruostumaton teräs	<b>Säätimien lukumäärä</b>	8
<b>Pinnan viimeistely</b>	Harjattu	<b>Väripainatus</b>	Musta
<b>Design</b>	Flush fit	<b>Kahva</b>	Smeg Portofino
<b>Ovi</b>	Mukana paneeli	<b>Kahvan väri</b>	Harjattua ruostumatonta terästä
<b>Seisova</b>	Kyllä	<b>Lasin tyyppi</b>	Harmaa
<b>Tason väri</b>	Ruostumaton teräs	<b>Jalat</b>	Musta
<b>Ohjauspaneelin pintakäsittely</b>	Ruostumaton teräs, johon ei jää sormenjälkiä	<b>Säilytystila</b>	Luukku
<b>Säätimet</b>	Smeg Portofino	<b>Logo</b>	Ruostumaton teräs
<b>Säätimien väri</b>	Ruostumaton teräs	<b>Logon sijainti</b>	Uunin alapuolinen paneeli

## Ohjelmat/toiminnot

Keitto-ohjelmien lukumäärä	8
----------------------------	---

## Perintieset paistotoiminnot

 Staattinen	 Puhallin	 Turbo ( pyöreä lämpöelementti + alalämpö + ylälämpö + puhallin)
 Eco	 Pieni grilli	 Suuri grilli
 Grilli tuulettimella (suuri)	 Tuuletin	

## Puhdistustoiminnot

 Vapor clean

## Muut toiminnot

 Ajastettu sulatus

## Lisäuunin ohjelmat/toiminnot

Paistotoiminnot, toinen uuni 4









Perinteiset paistotoiminnot, toinen uuni

 Staattinen	 Pieni grilli	 Alusta
---	--	--

## Keittotason tekniset ominaisuudet

 UR			
<b>Keittoalueita yhteensä</b> 6			
Edessä vasemmalla - Kaasu - 2URP (kaksois) - 4.20 kW			
Takana vasemmalla - Kaasu - AUX - 1.00 kW			
Edessä keskellä - Kaasu - AUX - 1.00 kW			
Takana keskellä - Kaasu - SRD - 1.80 kW			
Edessä oikealla - Kaasu - SRD - 1.80 kW			
Takana oikealla - Kaasu - RP - 3.00 kW			
<b>Polttimet</b>	Tavallinen	<b>Kaasun turvasuuttimet</b>	Kyllä
<b>Automaattinen elektroninen sytytys</b>	Kyllä	<b>Polttimien suojuukset</b>	Mattamusta emalointi

## Pääuunin tekniset ominaisuudet

 70 lt									
<b>Valojen lukumäärä</b>	1	<b>Irrotettava sisäluukku</b>	Kyllä	<b>Tuulettimen numero</b>	1	<b>Luukun lasien määrä</b>	3	<b>Nettoilavuus, 1. uuni</b>	70 l

Bruttotilavuus, ensimmäinen uuni	79 l	Lämpöä heijastavien luukun lasien määrä	1
Uunin sisämateriaali	Ever Clean -emali	Turvatermostaatti	Kyllä
Hyllyjen määrä	5	Jäähdytysjärjestelmä	Tangentiaalinen
Hyllyjen tyyppi	Metallitelineet	Uunin nettosisämitat (k x l x s)	360X460X425 mm
Valojen tyyppi	Halogeeni	Lämpötilansäätö	Elektroninen
Valoteho	40 W	Alavastuksen teho	1200 W
Aika-asetus	Aloitus ja pysäytys	Ylävastuksen teho	1000 W
Valaistus luukun ollessa auki	Kyllä	Grillivastus	1700 W
Oven avaaminen	Luukku alhaalla	Suuren grillin teho	2700 W
Irrotettava luukku	Kyllä	Kiertoilmavastuksen teho	2000 W
Sisäluukku kokolasia	Kyllä	Grillin tyyppi	Sähkö

## Vaihtoehdot, Uuni

Ajastin	Kyllä	Vähimmäislämpötila	50 °C
Äänimerkki kypsennyksen päättyessä	Kyllä	Enimmäislämpötila	260 °C

## Lisäuunin tekniset ominaisuudet



Tuulettimen numero	1	Irrotettava sisäluukku	Kyllä
Toisen paistotilan nettotilavuus	35 l	Luukun lasien määrä	3
Bruttotilavuus, 2. uuni	36 l	Lämpöä heijastavien luukun lasien määrä	1
Uunin sisämateriaali	Ever Clean -emali	Turvatermostaatti	Kyllä
Hyllyjen määrä	4	Jäähdytysjärjestelmä	Tangentiaalinen
Hyllyjen tyyppi	Metallitelineet	Uunin nettosisämitat (k x l x s)	311x206x418 mm
Valojen lukumäärä	1	Lämpötilansäätö	Sähkömekaaninen
Valon tyyppi	Hehkulamppu	Alavastuksen teho	700 W
Valoteho	25 W	Ylempi lämpöelementti - tehokkuus	600 W
Oven avaus	Läppä alhaalla	Grillivastus	1300 W
Irrotettava luukku	Kyllä	Suuren grillin teho	1900 W
Sisäluukku kokolasia	Kyllä	Grillin tyyppi	Sähkö

## Lisäuunin vaihtoehdot

Vähimmäislämpötila	50 °C	Enimmäislämpötila	245 °C
--------------------	-------	-------------------	--------

## Pääuunin varusteet



Ritilä, taka- ja sivupysäytys	1	Uuniritilä	1
20 mm syvä uunipelti	1	Teleskooppikiskopari, kokonaan ulosvedettävä	1
40mm syvä uunipelti	1		

## Lisäuunin varusteet

Ritilä, taka- ja sivupysäytys	1	Uuniritilä	1
Leivontapelti	1		

## Sähköliitännät

Sähköliitännät	5200 W	Taajuus	50/60 Hz
Virta	23 A	Sähköjohdon pituus (cm)	120 cm
Jännite	220-240 V	Pääte	5 napaa
Jännite 2 (V)	380-415 V		

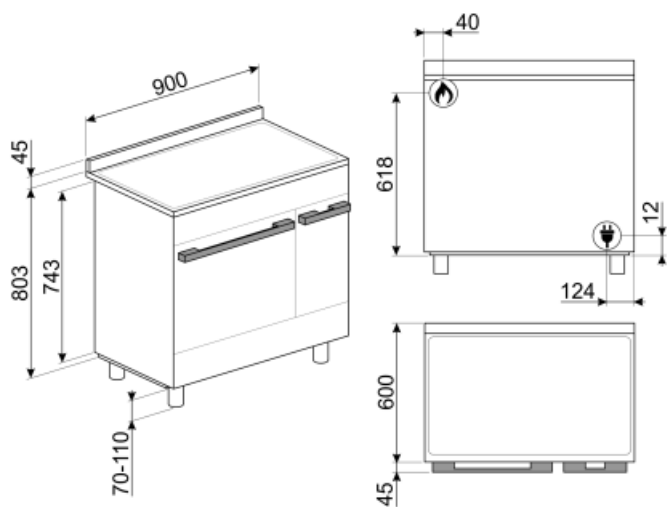

## Not included accessories

### BGCPF9

Valurautainen grillialusta, soveltuu vapaasti seisoville Portofino-liesille

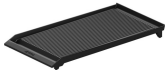

### AIRFRY

Air fryer rack AIRFRY . Ideal for recreating traditional frying in the oven, but with fewer calories and less fat. It allows you to cook quickly and simply dishes such as French fries, fried vegetables and fish, ensuring perfect browning and crispiness.



### GTP

\*\*Osittain ulosvedettävät teleskooppikiskot (1 taso)\*\* Ulosveto<: 300 mm Materiaali: Kiillotettu ruostumaton teräs AISI 430



### BNP608T

Teflonpinnoitettu pelti, 8 mm syvä, asetetaan ritalälle



### WOKGHU

Cast-Iron WOK Support



### KITH900CPF9

Jalkalista, 90 cm, kolme sivua, musta, soveltuu CPF9 Portofino -liesille



### KITPD

Korkeuden lisäyksen mustat jalat (950 mm) liesille



### KITC9X9-1

Splashback, 90x75 cm, stainless steel, suitable for Portofino, Master and Sinfonia cookers



### KITH95CPF9

Korkeuden lisäyssarja (950 mm), soveltuu Portofino-liesille

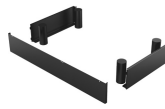

### SFLK1

Lapsilukko



### PRTX

Tulenkestävä pizzakivi, jossa kahvat. S=35 cm Ei sovellu mikroaaltouuneille. Soveltuu kaasuuuneille, asetetaan ritalälle.



### TPKCPF9

Teppanyaki grill plate, suitable for Portofino cookers



### KITPBX

Korkeuden vähennysjalat (850 mm)



### BN620-1

Emaloitu pelti, 20 mm syvä



### BBQ

Double sided plate BBQ. Suitable for recreating succulent and crispy dishes in the oven with the typical taste of grilled cooking. The ribbed side is particularly suitable for meats and cheeses. The smooth side for fish, seafood and vegetables.



### PALPZ

Pizzalapio, jossa taitettava kahva leveys: 315 mm pituus: 325 mm



### GTT



\*\*Kokonaan ulosvedettävät teleskooppikiskot (1 taso)\*\* Ulosveto: 433 mm Materiaali: Kiillotettu ruostumaton teräs AISI 430

### SMOLD

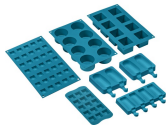











7 silikonimuotin sarja: jäätelöille, mehupuikoille, konvehdeille, jääkuutioille tai ruoka-annoksille. Käytettävissä -60°C – +230°C

















### BN640

Emaloitu pelti, 40mm syvä

## Symbols glossary (TT)

- A** A: Product drying performance, measured from A+++ to D / G depending on the product family
-  Aikaperusteinen sulatus: Manuaalinen sulatustoiminto. Toiminto lakkaa asetetun keston päätyttyä.
-  Ever Clean -emali: Ever Clean -emali laitetaan sähköstaattisesti kulmasta kulmaan ja reunasta reunaan, ja sillä estetään halkeamat tai säröt ajan kuluessa. Se on erityinen pyrolyyttimen emali, joka kestää happoja. Lisäksi se on miellyttävän kirkas ja edesauttaa uunin seinämien puhtautta vähäisen huokoisuutensa ansiosta. Se paistetaan yli 850 °C:ssa ja polymerisoidaan hitaasti tieteellisesti määritetyllä nopeudella tasaisen syvyyden ja lujuuden takaamiseksi. Ever Clean -emali luo virheettömän pinnoitteen sekä uunin sisäpuolelle että pelteihin ja tekee uunin pintojen kunnossapidosta erittäin helppoa ajan kuluessa, sillä se vähentää kypsennyksen aikana syntyvän rasvan tarttumista
-  Puhallinavusteinen alusta: puhaltimen ja alavastuksen yhdistelmä yksinään mahdollistaa pinnalta paistuneiden mutta sisältä raakojen ruokien kypsyttämisen nopeammin. Tätä järjestelmää suositellaan sellaisten ruokien kypsennyksen viimeistelyyn, jotka ovat valmiiksi kypsiä pinnalta, mutta eivät kuitenkaan sisältä, jolloin ne edellyttävät hieman korkeampaa lämpöä. Ihanteellinen kaikentyypisille ruoille.
-  Alusta: lämpöä tulee vain tilan alaosasta. Puhallin ei ole päällä. Ihanteellinen makeille ja suolaisille piirakoille, hedelmätortuille ja pizzoille. Suunniteltu täydentämään ja kypsennys ja tekemään ruoasta rapeampaa Tämä kaasuuunien symboli osoittaa kaasupoltinta.
-  ECO: alhaisen energiankulutuksen ruoanlaitto toiminto, joka soveltuu erityisesti kypsennykseen yksittäisellä tasolla ja alhaisella energiankulutuksella. Suositellaan kaikentyypiselle ruoalle, poikkeuksena ruoat, jotka voivat saada aikaan paljon kosteutta (esimerkiksi kasvikset). Maksimaalisen energiansäästön ja ajan vähentämisen aikaansaamiseksi suosituksena on laittaa ruoka uuniin ilman, että kypsennystilaa esilämmitettäisiin
-  Ilmajäähdytysjärjestelmä: pinnan turvallisten lämpötilojen takaamiseksi.
-  Kolminkertaiset lasiovet: Lasiovien lukumäärä.
-  Sormenjälkiä hylkivä ruostumaton teräs: Sormenjälkiä hylkivä ruostumaton teräs pitää pinnan uudenveroisena.
-  Staattinen: Perinteinen kypsennys, joka soveltuu yhden ruokalajin valmistukseen kerrallaan. Puhallin ei ole päällä, ja lämpö tulee samanaikaisesti alhaalta ja ylhäältä. Staattinen kypsennys on hitaampaa ja herkempää, ja se soveltuu ihanteellisesti, kun ruoan halutaan olevan kypsää ja kuivaa myös sisäpuolelta. Ihanteellinen kaiken tyyppisten paistien, rasvaisten lihojen, leivän ja täytettyjen kakkujen valmistukseen.
-  Kiertoilma: täydellinen toiminto kaikenlaisten ruokien kypsentämiseen varoen. Lämpö tulee uunin takaosasta, ja se jaetaan nopeasti ja tasaisesti. Puhallin on päällä. Se on lisäksi ihanteellinen monilla eri tasoilla kypsentämistä varten ilman, että hajut ja maut sekoittuvat.
-  Grilli: Erittäin voimakas lämpö, joka tulee ainoastaan ylhäältä kaksoislämmitysvastuksesta. Puhallin ei ole päällä. Tarjoaa erinomaiset grillaus- ja gratinointitulokset. Kypsennyksen lopussa käytettynä tarjoaa yhtenäisen ruskistuksen ruoille.

-  Puoligrilli: Ruoan nopeaa kypsennystä ja ruskistusta varten. Parhaat tulokset voidaan saavuttaa käyttämällä ylähylyä pienille ruoille ja alahyllyä suurille ruoille, kuten kyljyksille tai makkaroille. Puoligrilli saa aikaan lämpöä vain osan keskellä, joten se soveltuu ihanteellisesti pienille määrille.
-  Turbo: lämpö tulee 3 suunnasta: uunin ylä- ja alapuolelta ja takaa. Puhallin on päällä. Se mahdollistaa nopean kypsennyksen jopa eri tasoilla ilman, että aromit sekoittuvat. Ihanteellinen suurille ruokamäärille, jotka edellyttävät voimakasta kypsennystä.
-  Sisäluukun lasi: voidaan poistaa muutamalla helpolla liikkeellä puhdistusta varten.
-  Uunissa on 4 eri kypsennystasoa.
-  Teleskooppikiskot: voit laittaa ruoan sisälle ja tarkistaa sen ilman, että sinun pitäisi ottaa se kokonaan pois uunista.
-  Huippunopeat polttimet: Tehokkaat huippunopeat polttimet tarjoavat jopa 5 kw tehoa.
-  Tilavuus kertoo, minkä verran uunissa on käytettävänä tilaa litroissa.
-  Puhallin ja grilli: Erittäin voimakas lämpö, joka tulee ainoastaan ylhäältä kaksoislämmitysvastuksesta. Puhallin on päällä. Mahdollistaa paksuimpien lihojen optimaalisen grillauksen. Ihanteellinen suurille lihapaloille.
-  Täyslasinen sisäluukku: Täyslasinen sisäluukku, yksittäinen sileä pinta, joka on helppo pitää puhtaana.
-  Sivuvälöt: Kaksi vastakkaista sivuvälöä lisäävät näkyvyyttä uunin sisällä.
-  Uunissa on 5 eri kypsennystasoa.
-  Elektroninen ohjaus: Jotta uunin sisäinen lämpötila pysyisi välillä 2–3 °C. Näin voidaan kypsentää ruokaa, joka on erittäin herkkää lämpötilan vaihteluille, kuten kakut, kohokkaat ja vanukkaat.
-  Höyrypuhdistus: yksinkertainen puhdistustoiminto, jossa uunin kerrostumat poistetaan höyryllä.
-  Tilavuus kertoo, minkä verran uunissa on käytettävänä tilaa litroissa.