

CPF92IMWH

Komfurstørrelse	90x60 cm
Antal rummed energimærke	2
Hulrumsvarmekilde	Elektrisk
Komfur type	Induktion
Hovedovn, type	Termoventileret ovn
Primær ovntype	Statisk
Rengøringsystem hovedovn	Damprens
EAN-kode	8017709300395
Energieffektivitetsklasse	A
Energieffektivitetsklasse, andet rum	A



Æstetik









Design	Flugtende pasform	Ant. knapper	8
Kommandopanel finish	Metalemaljeret	Farve silketryk	Sort
Æstetik	Portofino	Display	Touch
Logo	Samlet st / stål	Låge	Med ramme
Farve	Hvid	Glastype	Grå
Logoposition	Panel under ovnen	Håndtag	Smeg Portofino
Farve på kogeplade	Rustfrit stål	Håndtag farve	Hvid
Type af betjeningsindstilling	Betjeningsknapper	Opbevaringsrum	Låge
Betjeningsknapper	Smeg Portofino	Fødder	Sort
Betjening farve	Rustfrit stål		

Programmer/Funktioner

Ant. madlavningsfunktioner 7

Traditionelle madlavningsfunktioner

 Statisk	 Med ventilator	 Varmluft
 Eco	 Stor grill	 Ventilator grill (stor)
 Ventilator-assisteret bund		

Andre funktioner

 Optøning efter tid

Rengøringsfunktioner

 Damprens

Programmer/funktioner ekstra ovn

Madlavningsfunktioner, 2. rum 3

Traditionelle madlavningsfunktioner, 2. rum

 Statisk

 Lille grill

 Bund

Komfur tekniske egenskaber

Zoner i alt 5

Forrest til venstre - Induktion - multizone - 2.10 kW - Booster 2.30 kW - 21.0x19.0 cm

Bagest til venstre - Induktion - multizone - 1.60 kW - Booster 1.85 kW - 21.0x19.0 cm

Central - Induktion - enkelt - 2.30 kW - Booster 3.00 kW - Ø 27.0 cm

Bagest til højre - Induktion - enkelt - 1.20 kW - Booster 1.40 kW - Ø 18.0 cm

Forrest til højre - Induktion - enkelt - 2.30 kW - Booster 3.00 kW - Ø 21.0 cm

Antal fleksible zoner 1

Primær ovn tekniske egenskaber



Antal lamper	1	Aftagelige indvendig låge	Ja
Ventilatorantal	1	Samlet antal lågeglas	3
Nettovolumen, 1. rum	70 l	Antal termoreflekterende lågeglas	2
Bruttovolumen, 1. hulrum	79 l	Sikkerhedstermostat	Ja
Ovnrums materiale	Ever Clean-emaļje	Kølesystem	Tangentiel
Antal hylder	5	Nettodimensioner for indvendigt rum (HxBxD)	360X460X425 mm
Hylde type	Metalhylder	Temperaturstyring	Elektronisk
Type af lamper	Halogen	Bund-varmelegeme effekt	1200 W
Lys effekt	40 W	Øvre varmelegeme - effekt	1000 W
Tidsindstilling	Start og stop	Grillelement	1700 W
Lys når ovnlågen åbnes	Ja	Stor grill – effekt	2700 W
Lågeåbning	Flap ned	Varmluftselement - effekt	2000 W
Aftagelig låge	Ja	Grill-type	Elektrisk
Inderlåge i fuldt glas	Ja		

Valg hovedovn

Timer	Ja	Min. temperatur	50 °C
Lydalarm for slut på tilberedning	Ja	Maksimal temperatur	260 °C

Ekstra ovn tekniske egenskaber



Ventilatorantal	1	Aftagelige indvendig låge	Ja
Netto volumen, 2. rum	35 l	Samlet antal lågeglas	3
Bruttovolumen, 2. rum	36 l	Antal termoreflekterende lågeglas	2
Ovnrums materiale	Ever Clean-emalje	Sikkerhedstermostat	Ja
Antal hylder	4	Kølesystem	Tangentiel
Hylde type	Metalhylder	Nettodimensioner for indvendigt rum (HxBxD)	311x206x418 mm
Antal lamper	1	Temperaturstyring	Elektro-mekanisk
Type af lamper	Glødelampe	Bund-varmelegeme effekt	700 W
Lys, effekt	25 W	Øverste varmeelement - effekt	600 W
Lågeåbning	Flap ned	Grillelement - effekt	1300 W
Aftagelig låge	Ja	Stor grill – effekt	1900 W
Inderlåge i fuldt glas	Ja	Grill-type	Elektrisk

Valg ekstra ovn

Min. temperatur	50 °C	Maksimal temperatur	245 °C
-----------------	-------	---------------------	--------

Medfølgende tilbehør hovedovn



Rist med bag- og sidestop	1	Gitterindsats	1
20 mm dyb plade	1	Teleskopskinner, total udtrækning	1
40mm dyb plade	1		

Medfølgende tilbehør ekstra ovn

Rist med bag- og sidestop	1	Gitterindsats	1
Bageplade, maxi ovn	1		

Elektrisk tilslutning

Elektrisk klassificering	11000 W
Nuværende	33 A
Spænding	220-240 V
Spænding 2 (V)	380-415 V
Type elektrisk kabel installeret	Ja, enkeltfaset

Ledningstype	Ja, dobbelt- og trefaset
Frekvens	50/60 Hz
Morsettiera	5 ben
Stik	Nej

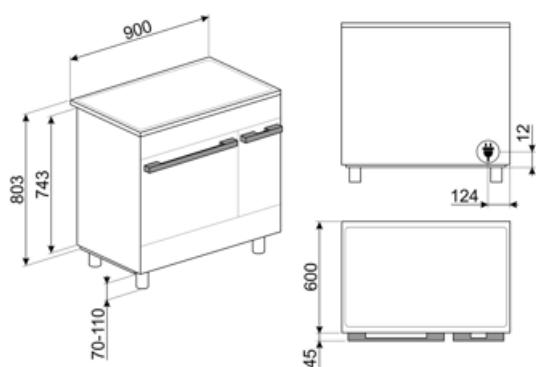

Compatible Accessories

AIRFRY

Air fryer rack AIRFRY. Ideal for recreating traditional frying in the oven, but with fewer calories and less fat. It allows you to cook quickly and simply dishes such as French fries, fried vegetables and fish, ensuring perfect browning and crispiness.



BBQ

Double sided plate BBQ. Suitable for recreating succulent and crispy dishes in the oven with the typical taste of grilled cooking. The ribbed side is particularly suitable for meats and cheeses. The smooth side for fish, seafood and vegetables.



BN640

Emaljeret bakke, 40 mm dyb



GRILLPLATE

Universalgryde til induktion, gas, keramik og elektriske kogeplader. Non-stick overflade ideel til tilberedning af kød, ost og grøntsager. Dimensioner: 410 x 240 mm.



GTT

Udtrækelige teleskop-skiner (1 niveau) Udtrækning: 433 mm
Materiale: Rustfrit stål AISI 430 poleret



AIRFRY2

Luffriture bakke. Ideel til at genskabe traditionel stegning i ovnen, men med færre kalorier og mindre fedt. Det giver dig mulighed for hurtigt og enkelt at tilberede retter som pommes frites, stegte grøntsager og fisk, hvilket sikrer perfekt brunning og sprødhed.



BN620-1

Emaljeret bakke, 20 mm dyb



BNP608T

Teflonbelagt bakke, 8 mm dybde, skal placeres på gitteret



GTP

Delvist udtrækelige teleskop-skiner (1 niveau) Udtrækning: 300 mm
Materiale: Rustfrit stål AISI 430 poleret



KITC9X9-1

Splashback, 90x75 cm, stainless steel, suitable for Portofino, Master and Sinfonia cookers



KITH900CPF9

Sokkel, 90 cm, tre sider, sort, egnet til CPF9 Portofino fritstående komfurer



KITPBX

Højdereducerende fødder (850 mm)



KITH95CPF9

Højdeudvidelsessæt (950 mm), passer til Portofino fritstående komfurer



KITPD

Højdeudvidelse sorte fødder (950 mm) til fritstående komfurer





SCRP

Induction and ceramic hobs and teppanyaki scraper



SFLK1

Børnesikring



SMOLD

Sæt med 7 silikoneforme til is, ispinde, praliner, isterninger eller til portionsanretning af mad. Brugbar fra -60°C til +230°C



STONE

















Rektangulært ildfast sten Ideel til at lave pizzaer med, med samme resultat som en typisk træfyret ovn. Kan også bruges til bage brød med, focacciaer og andre opskrifter som tærter, flan eller småkager
Dimensioner: L42 x H1,8 x P37,5 cm.



















TPKPLATE

Universalplade til induktion, gas, keramik og elektriske kogeplader. Non-stick overflade ideel til tilberedning af fisk, æg og grøntsager. Dimensioner: 410 X 240 mm.

Symbols glossary

 <p>Automatisk sammenfletning af zoner til et større område</p>	 <p>A: Product drying performance, measured from A+++ to D / G depending on the product family</p>
 <p>Installation i søjle: Installation i søjle</p>	 <p>Knapbetjening</p>
 <p>Luftkølesystem: for at sikre en sikker overfladetemperatur.</p>	 <p>Optøning på tid: Manuel optøningsfunktion. Ved afslutningen af den indstillede varighed stopper funktionen.</p>
 <p>4.3 tommer skærm med LED-teknologi, brugervenlighed med drejeknapper + 3 touch-taster</p>	 <p>Triple glaslåger: Antal glaslåger.</p>
 <p>ECO-logic: indstillingen giver dig mulighed for at begrænse apparatets strømgrænse, der er reel energibesparelse.</p>	 <p>Ever Clean Emalje: Ever Clean emalje påføres elektrostatisk, hjørne til hjørne og kant til kant for at forhindre revner over tid. Det er en særlig pyrolytisk emalje, der er resistent over for syrer, der ud over at være behageligt lys, fremmer større rengøring af ovnvæggene takket være dens lavere porøsitet. Den bages ved over 850 °C og polymeriseres langsomt med en videnskabeligt bestemt hastighed for at sikre ensartet dybde og styrke Ever Clean emalje skaber en upåklagelig finish både på indersiden af ovnen og på bakkerne, hvilket gør ovnens overflader utrolig lette at vedligeholde over tid, da det reducerer vedhæftningen af fedt under tilberedningen</p>
 <p>Ventilatorassisteret bund: blandingen af ventilator og lavere varmeelement alene gør det muligt at afslutte tilberedning af mad, der allerede er tilberedt på overfladen, men ikke indeni hurtigere. Dette system anbefales at afslutte tilberedning af mad, der allerede er godt tilberedt på overfladen, men ikke indeni, hvilket derfor kræver en moderat højere varme. Ideel til enhver form for mad.</p>	 <p>Ventilatorassisteret: Intens og homogen traditionel madlavning, også velegnet til komplekse opskrifter. Ventilatoren er aktiv, og varmen kommer samtidig nedenfra og ovenfra. Ventilator madlavning sikrer et hurtigere og mere homogent resultat og efterlader duftende mad ude og fugtigere indeni. Ideel til bagt pasta, småkager, stege og tærter.</p>
 <p>Statisk: Traditionel madlavning egnet til tilberedning af en ret ad gangen. Ventilatoren er ikke aktiv, og varmen kommer samtidig nedenfra og ovenfra. Statisk madlavning er langsommere og mere delikat, ideel for at opnå veltilberedte og tørre retter selv indeni. Ideel til tilberedning af alle former for stege, fedt kød, brød, fyldte kager.</p>	 <p>Base: varmen kommer kun fra bunden af ovnrummet. Ventilatoren er ikke aktiv. Ideel til søde og salte tærter og pizzaer. Designet til at fuldføre madlavning og gøre maden mere sprød Dette symbol i gasovne angiver gasbrænderen.</p>
 <p>Varmluft: det er den perfekte funktion til at tilberede alle typer retter på en mere delikat måde. Varmen kommer fra bagsiden af ovnen og fordeles hurtigt og jævnt Ventilatoren er aktiv. Det er også ideelt til madlavning på flere niveauer uden at blande lugt og smag.</p>	 <p>ECO: tilberedning med lavt energiforbrug: denne funktion er særligt velegnet til madlavning på en enkelt hylde med lavt energiforbrug. Det anbefales til alle typer mad undtagen dem, der kan generere meget fugt (f.eks. grøntsager). For at opnå maksimal energibesparelse og reducere tid anbefales det at sætte maden i ovnen uden at forvarme ovnrummet</p>

-  Grill: Meget intens varme kommer kun ovenfra fra et dobbelt varmeelement. Ventilatoren er ikke aktiv. Giver fremragende grill- og gratinerende resultater. Bruges i slutningen af madlavningen, giver det en ensartet bruning til retter.
-  Ventilatorgrill: meget intens varme kommer kun ovenfra fra et dobbelt varmeelement Ventilatoren er aktiv. Det muliggør optimal grillning af tykkeste kød. Ideel til store kødudskæringer.
-  Induktion: Arbejdet med disse kogeplader er baseret på princippet om elektromagnetisk induktion. Varmen genereres direkte i bunden af gryden under dens kontakt med kogepladen.
-  Glasset på inderlågen: kan fjernes med få hurtige bevægelser for rengøring.
-  Automatisk åbning: nogle modeller har automatisk åbning af lågen, når cyklussen er færdig, hvilket er en perfekt løsning til håndtagsløse køkkenenheder, da der ikke er behov for et håndtag. Af sikkerhedsmæssige årsager låser lågen automatisk når maskinen er i brug for at undgå, at den åbnes utilsigtet.
-  Ovnrummet har 5 forskellige tilberedningsniveauer.
-  Elektronisk betjening: Giver dig mulighed for at opretholde temperaturen inde i ovnen med nøjagtigheden 2-3 °C. Dette gør det muligt at tilberede måltider, der er meget følsomme over for temperaturændringer, såsom kager, souffles, buddinger.
-  35 lt Kapaciteten angiver mængden af anvendelig plads i ovnrummet i liter.
-  Halv grill: Til hurtig madlavning og bruning af mad. De bedste resultater opnås ved at bruge den øverste hylde til små genstande, de nederste hylde til større, såsom koteletter eller pølser. Med halv grill genereres kun varme i midten af legemet, så det er ideelt til mindre mængder.
-  Lys
-  Inderlåge i ren glas: Inderlåge i ren glas, en enkelt flad overflade, som er nem at holde ren.
-  Sidelys: To modstående sidelygter øger synligheden inde i ovnen.
-  4 Ovnrummet har 4 forskellige tilberedningsniveauer.
-  Teleskopskinner tillader at retten trækkes ud så man kan holde øje med den uden at tage den helt ud af ovnen.
-  V Vapor Clean: En simpel rengøringsfunktion, der bruger damp til at løsne aflejringer i ovnrummet.
-  70 lt Kapaciteten angiver mængden af anvendelig plads i ovnrummet i liter.

Benefit (TT)

Induktionskomfur

Induktion giver hurtig tilberedning og præcis temperaturkontrol

Ved at bruge passende køkkenudstyr er induktion nem at bruge og vedligeholde, sikker og responsiv.

Damprens

Ved at indsætte vand i en fordybning i bunden af hulrummet dannes damp, som blødgør resterne og letter deres fjernelse

Ved at indsætte vand i en fordybning i bunden af hulrummet dannes der damp, som blødgør resterne og letter deres fjernelse.

Trykknapper

Nem og intuitiv timerindstilling med et enkelt tryk

Opbevaringsrum

Mere plads takket være det nederste rum, ideel til opbevaring af tilbehør eller køkkenredskaber

Ægte varmluft

Den bedste madlavningsydelse garanteret af ventileret cirkulært flow

Flere ventilatorer og varmeelementer garanterer den perfekte aerodynamiske varmestrøm, hvilket muliggør homogen og hurtigere tilberedning inde i hulrummet.

Flerniveaus madlavning

Flere tilberedningsniveauer giver maksimal brugsfleksibilitet

Flerniveaus halogenlys

Indvendig halogenbelysning på forskellige niveauer garanterer fremragende synlighed

Aftageligt indvendigt glas

Indvendige lågeglas er let aftagelige for fuldstændig rengøring

Tangentiel køling

Nyt kølesystem med tangentiel ventilator og luftstrøm fra lågen til stænklade

Elektronisk styring

Elektronisk styring til rettidig temperaturstyring og varmeensartethed

Teleskop-skiner

Nem udsugning og sikker isætning af bakker i ovnen takket være teleskopskinner

Isotermisk hulrum

Den bedste madlavningsydelse ved den højeste energieffektivitet

Justerbar højde

Komfuret flugter med arbejdsområdet takket være justerbare fødder

AirFry (AIRFRY valgfrit tilbehør)

Lettere og mere smagfuld mad takket være airfry-kurv (valgfrit tilbehør)

Kold låge

Under enhver funktion er det udvendige lågeglas koldt, så man undgår risiko for forbrændinger

Pizzasten (valgfrit tilbehør)

Bagning med ildfast sten til bløde og sprøde pizza- og gærprodukter (STONE valgfrit tilbehør)

BBQ (valgfrit tilbehør)

Tilberedning med grill direkte i ovnen med den dobbeltsidede grill (BBQ tilbehør)

Enkelt turbine

Ovnen har en ventilator udstyret med et cirkulært varmeelement, der tillader madlavning med roterende varme