

CPF92IMX

Rozmiar	90x60 cm
Liczba komór z etykietą energetyczną	2
Cavity heat source	Elektro
Rodzaj płyty	Indukcyjna
Typ głównego piekarnika	Termoobieg
Rodzaj drugiego piekarnika	Statyczny
Sposób czyszczenia	Czyszczenie parowe
Kod EAN	8017709297343
Klasa efektywności energetycznej	A
Klasa efektywności energetycznej, drugi piekarnik	A



Linia wzornicza





Wykończenie panelu sterowania	Stal nierdzewna odporna na powstawanie odcisków palców	Liczba pokręteł	8
Linia wzornicza	Portofino	Kolor nadruku	Czarny
Logo	Assembled st/steel	Wyświetlacz	Dotykowy
Kolor	Stal nierdzewna	Drzwi	Z panelem
Położenie logo	Panel poniżej piekarnika	Rodzaj szkła piekarnika	Szary
Wykończenie	Satynowany	Uchwyt	Smeg Portofino
Kolor płyty kuchennej	Stal nierdzewna	Kolor uchwytu	Stal nierdzewna szczotkowana
Rodzaj sterowania	Pokręta	Schówek	Drzwi
Pokręta	Smeg Portofino	Nóżki	Czarny
Kolor pokręteł	Stal nierdzewna		

Programy / Funkcje

Liczba funkcji pieczenia	7
--------------------------	---

Funkcje pieczenia

 Grzałka górna i dolna

 Obieg powietrza

 Termoobieg

 ECO

 Duży grill

 Grill + obieg powietrza



Grzałka dolna + obieg powietrza

Pozostałe funkcje



Rozmrażanie przez podanie czasu

Funkcje czyszczenia



Czyszczenie parowe

Programy/ Funkcje pomocniczy piekarnik

Funkcje pieczenia - 2 piekarnik

3

Funkcje pieczenia - 2 piekarnik



Grzałka górna i dolna



Mały grill



Grzałka dolna

Charakterystyka techniczna - Płyta

Liczba wszystkich stref grzejnych 5

Przedni lewy - Indukcja - Multizone - 2.10 kW - Booster 2.30 kW - 21.0x19.0 cm

Tylny lewy - Indukcja - Multizone - 1.60 kW - Booster 1.85 kW - 21.0x19.0 cm

Centralny - Indukcja - pojedyncza - 2.30 kW - Booster 3.00 kW - Ø 27.0 cm

Tylny prawy - Indukcja - pojedyncza - 1.20 kW - Booster 1.40 kW - Ø 18.0 cm

Przedni prawy - Indukcja - pojedyncza - 2.30 kW - Booster 3.00 kW - Ø 21.0 cm

Number of Flexible zones 1

Charakterystyka techniczna - Główny piekarnik



Liczba źródeł oświetlenia 1

Liczba wentylatorów 1

Pojemność netto 70 l

Pojemność brutto 79 l

Materiał wewnętrznej komory Emalia Ever Clean

Łatwy demontaż wewnętrznej szyby drzwi piekarnika Tak

Liczba szyb w drzwiach 3

Zimne drzwi 2

Termostat bezpieczeństwa Tak

Liczba poziomów pieczenia	5	System chłodzący	Statyczny
Rodzaj prowadnic	Prowadnice metalowe	Wymiary wnętrza komory (wxsxg)	360X460X425 mm
Rodzaj oświetlenia	Halogenowe	Kontrola temperatury	Elektroniczny
Moc oświetlenia	40 W	Moc grzałki dolnej	1200 W
Programator czasu gotowania	Start i Stop	Moc grzałki górnej	1000 W
Oświetlenie przy otwartych drzwiach	Tak	Moc grzałki grilla	1700 W
Otwieranie drzwi	Do dołu	Moc dużego grilla	2700 W
Łatwy demontaż drzwi piekarnika	Tak	Moc grzałki pierścieniowej	2000 W
W pełni przeszklona wewnętrzna powierzchnia drzwi	Tak	Rodzaj grilla	Elektryczny

Opcje głównego piekarnika

Timer	Tak	Minimalna temperatura	50 °C
Sygnał dźwiękowy zakończenia pieczenia	Tak	Maksymalna temperatura	260 °C

Charakterystyka techniczna - Pomocniczy piekarnik



Liczba wentylatorów	1	Łatwy demontaż wewnętrznej szyby drzwi piekarnika	Tak
Pojemność netto - 2 piekarnik	35 l	Liczba szyb w drzwiach piekarnika	3
Pojemność brutto	36 l	Zimne drzwi	2
Materiał wewnętrznej komory	Emalia Ever Clean	Termostat bezpieczeństwa	Tak
Liczba poziomów pieczenia	4	System chłodzący	Statyczny
Typ prowadnic	Prowadnice metalowe	Wymiary wnętrza komory (WxSxG)	311x206x418 mm
Liczba źródeł oświetlenia	1	Kontrola temperatury	Elektromechaniczna
Rodzaj oświetlenia	Żarówka	Moc dolnej grzałki	700 W
Moc oświetlenia	25 W	Moc górnej grzałki	600 W
Otwieranie drzwi	Do dołu	Moc grzałki grilla	1300 W
Łatwy demontaż drzwi piekarnika	Tak	Moc dużego grilla	1900 W
W pełni przeszklona wewnętrzna powierzchnia drzwi	Tak	Rodzaj grilla	Elektryczny

Opcje pomocniczego piekarnika

Minimalna temperatura	50 °C	Maksymalna temperatura	245 °C
------------------------------	-------	-------------------------------	--------

Akcesoria w standardzie Główny piekarnik



Metalowe drabinki boczne	1	Ruszt do blachy	1
Blacha do pieczenia 20mm	1	Prowadnice teleskopowe z pełnym wysuwem	1
Głęboka blacha emaliowana (40 mm)	1		

Akcesoria w standardzie Piekarnik pomocniczy

Metalowe drabinki boczne	1	Ruszt do blachy	1
Blacha do pieczenia, piekarnik maxi	1		

Podłączenie elektryczne

Moc przyłączeniowa	11000 W	Dodatkowe możliwości podłączenia	Tak, dwu- i trójfazowe
Natężenie prądu (A)	33 A	Częstotliwość	50/60 Hz
Napięcie	220-240 V	Puszka elektroinstalacyjna	5 biegunowy
Napięcie 2 (V)	380-415 V	Wtyczka	Nie
Electric cable	Tak, jednofazowy		

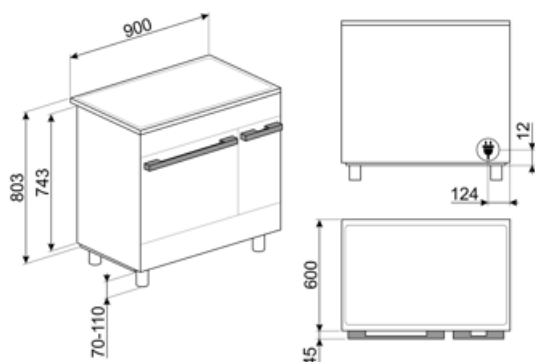

Kompatybilne Akcesoria



BN620-1

Emaliowana blacha pasująca do piekarników 45cm i 60cm. Głębokość: 20 mm. Idealna do szerokiej gamy wypieków na słodko i słono.

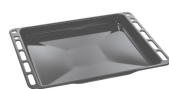

BN640

Emaliowana taca pasująca do piekarników 45cm i 60cm. Głębokość: 40 mm. Idealna do gotowania i pieczenia mięsa i ryb w sosach. Idealna również do eksperymentowania z lżejszymi i bardziej chrupiącymi dodatkami do dań.



BNP608T

Blacha pokryta teflonem, 8 mm głębokości, do umieszczenia na ruszcie.



GTP

Prowadnice teleskopowe z częściowym wysuwem (1 poziom) Wysuw: 300 mm Materiał: Stal nierdzewna AISI 304, polerowana



GTT

Prowadnice teleskopowe z pełnym wysuwem (1 poziom). Wysuw: 433 mm. Materiał: Stal nierdzewna AISI 304, polerowana.



KITC9X9-1

Płyta przeciwtłuszczowa, 90x75 cm, do kuchni wolnostojącej Portofino, Master i Symfonia, stal nierdzewna



KITH900CPF9

Cokół, 90cm, do kuchni wolnostojącej CPF9



KITH95CPF9

Zestaw do zwiększania wysokości (950 mm), trzy strony, czarny z nóżkami



KITPAX

Zestaw do zwiększania wysokości (91,4-96,8 cm), do kuchni wolnostojącej Master, Symfonia i Concerto, stal nierdzewna



KITPBX

Nóżki zmniejszające wysokość (84,5-85,6 cm)



KITPD

Nóżki do zwiększania wysokości (950 mm), do kuchni wolnostojącej, czarny



SCRP

Skrobak do płyt grzewczych, nierysujący - odpowiedni do płyt indukcyjnych i ceramicznych oraz teppanyaki



SFLK1

Blokada bezpieczeństwa

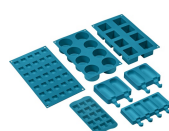

SMOLD





















Zestaw 7 silikonowych foremek do lodów, lodowych lizaków, pralin, kostek lodu lub do porcjowania żywności. Możliwość stosowania od -60°C do +230°C













STONE

Prostokątny kamień do pizzy PPR2. Idealny do pieczenia pizzy z takimi samymi wynikami jak w typowym piecu opalanym drewnem. Może być również używany do pieczenia chleba, focacci i innych przepisów, takich jak placki, flany lub herbatniki. Wymiary (SxGxW): 37,5x42x1,8 cm



Słowniczek oznaczeń

 <p>Automatyczne łączenie stref dla większego obszaru grzewczego</p>	 <p>A: Klasa efektywności energetycznej, mierzona od A+++ do G, w zależności od rodziny produktów.</p>
 <p>Instalacja w kolumnie</p>	 <p>Sterowanie pokrętłami</p>
 <p>Obwodowy system chłodzący</p>	 <p>Rozmrażanie przez podanie czasu: Funkcja ręcznego rozmrażania. Po zakończeniu ustawionego czasu trwania funkcja zatrzymuje się.</p>
 <p>Wyświetlacz DigiScreen</p>	 <p>Liczba szyb w drzwiach: 3 szyby</p>
 <p>Eco-logic: Funkcja pozwala na ograniczenie mocy urządzenia.</p>	 <p>Emalia Ever Clean: Emalia Ever Clean nakładana jest elektrostatycznie, narożnik do narożnika i krawędź do krawędzi, co zapobiega powstawaniu rys i pęknięć z upływem czasu. Jest to szczególna emalia pirolityczna, oporna na działanie kwasów, która oprócz przyjemnego blasku, dzięki mniejszej porowatości, sprzyja łatwieszemu czyszczeniu ścian piekarnika. Jest ona wypalana w temperaturze ponad 850°C i powoli polimeryzowana w naukowo ustalonym tempie, aby zapewnić jednolitą głębokość i wytrzymałość. Emalia Ever Clean tworzy nienaganne wykończenie zarówno wewnątrz piekarnika, jak i na blachach, sprawiając, że powierzchnie piekarnika są niezwykle łatwe w utrzymaniu przez długi czas, ponieważ ogranicza przywieranie tłuszczu podczas gotowania.</p>
 <p>Powłoka zapobiegająca powstawaniu odcisków palców: W większości naszych urządzeń stosowana jest, przy użyciu specjalnej technologii, powłoka zapobiegająca pozostawianiu odcisków palców na powierzchni stali nierdzewnej.</p>	 <p>Obieg powietrza + grzałka dolna</p>
 <p>Obieg powietrza + grzałka górna i dolna</p>	 <p>Grzałka górna i dolna</p>
 <p>Grzałka dolna</p>	 <p>Termoobieg</p>
 <p>Eco</p>	 <p>Grill</p>
 <p>Mały grill</p>	 <p>Grill z obiegiem powietrza: bardzo intensywne ciepło pochodzące tylko z góry z podwójnego elementu grzewczego. Wentylator jest aktywny. Umożliwia optymalne grillowanie najgrubszych mięs. Idealny do dużych kawałków mięsa.</p>

-  Oświetlenie wnętrza
-  W pełni szklana wewnętrzna powierzchnia drzwi. Rozwiązanie to pozwala utrzymać wewnętrzną część drzwi piekarnika w idealnej czystości.
-  Światła boczne: Dwa przeciwległe światła boczne zwiększają widoczność wewnątrz piekarnika.
-  Komora piekarnika posiada cztery poziomy.
-  Prowadnice teleskopowe: Łatwe w instalacji prowadnice teleskopowe znacznie ułatwiają wyciąganie potraw z piekarnika.
-  Czyszczenie parowe: prosta funkcja czyszcząca wykorzystująca parę wodną do pozbywania się osadów w komorze piekarnika.
-  Pojemność 70 l
-  Indukcja: Praca tych płyt oparta jest na zasadzie indukcji elektromagnetycznej. Ciepło wytwarzane jest bezpośrednio w dnie patelni podczas jej kontaktu z płytą.
-  Demontowalne wewnętrzne szkło drzwi: Łatwy demontaż wewnętrznego szkła drzwi znacznie ułatwia utrzymanie urządzenia w czystości.
-  Automatyczne otwieranie: niektóre modele mają automatycznie otwierane drzwi po zakończeniu cyklu, co jest doskonałym rozwiązaniem dla kuchni bez uchwytów, ponieważ nie jest potrzebny żaden uchwyt. Ze względów bezpieczeństwa drzwi blokują się automatycznie, gdy urządzenie jest w użyciu, aby uniknąć ich przypadkowego otwarcia.
-  Komora piekarnika posiada pięć poziomów.
-  Elektroniczne sterowanie temperaturą: Funkcja pozwala na utrzymanie temperatury we wnętrzu piekarnika w granicach o tolerancji 2-3 °C. Umożliwia to przyrządzenie dań wrażliwych na zmiany temperatury np. ciast, sufletów lub puddingów.
-  Pojemność 35 l

Benefit (TT)

Induction hob

Induction offers fast cooking and precise temperature control

Through the use of suitable cookware, induction is easy to use and maintain, safe and responsive.

Vapor Clean

By inserting water into a recess at the bottom of the cavity, steam is generated, which softens the residue and facilitates its removal

By inserting water into a recess at the bottom of the cavity, steam is generated, which softens the residue and facilitates its removal.

Touch control

Easy and intuitive timer setting with a single touch

Storage compartment

More space thanks to the lower compartment, ideal for storing accessories or cooking utensils

True-convection

The best cooking performances guaranteed by ventilated circular flow

Multiple fans and heating elements guarantee the perfect aerodynamic heat flow, allowing homogeneous and quicker cooking inside the cavity.

Multilevel cooking

Several cooking levels allow maximum flexibility of use

Multilevel halogen light

Internal halogen lighting on different levels guarantees excellent visibility

Removable inner glass

Internal door glasses are easily removable for complete cleaning

Tangential cooling

New cooling system with tangential fan and airflow from the door to the splashback

Electronic control

Electronic control for timely temperature management and heat uniformity

Telescopic guides

Easy extraction and safe insertion of trays into the oven thanks to telescopic guides

Adjustable height

Cooker top flushed with the working area thanks to adjustable feet

AirFry (AIRFRY optional accessory)

Lighter and tastier food thanks to airfry basket (optional accessory)

Cold door

During any function, the external door glass is cold, avoiding any risk of burns

Pizza stone (optional accessory)

Baking with refractory stone for soft and crispy pizza and yeast products (STONE optional accessory)

BBQ (optional accessory)

Barbecue cooking directly in the oven with the double-sided grill (BBQ optional accessory)

Isothermic Cavity

The best cooking performance at the highest energy efficiency

Single turbine

The oven has a fan equipped with a circular heating element allowing cooking with rotating heat