

CPF9GMOGNLK

Bredd	90x60 cm
Antal ugnar med energideklaration	1
Kavitets värmekälla	Elektrisk
Typ av håll	Gashäll
Huvudugn, typ	Termoventilerad ugn
Rengöringssystem huvudugn	Vapor Clean
EAN-kod	8017709239138
Energiklass	A+



Estetisk linje











Estetik	Portofino	Färg på vred	Rostfritt stål
Design	Planmonterad	Antal vred	8
Färg	Grön	Färg screentryck	Svart
Ytbehandling kontrollpanel	Rostfritt stål	Typ av display	TFT
Logotyp	Assembled st/steel	Lucka	Med panel
Position logga	Panel under ugnen	Typ av ugnsglas	Grå
Bakkantslist	Ja	Ugnshandtag	Smeg Portofino
Färg på ram runt håll	Rostfritt stål	Färg på handtag	färgad
Typ av pannställ	Gjutjärn	Ugnsutrymme	Push-pull
Typ av kontroller	Vred	Stödfötter	Svart
Kontrollvred	Smeg Portofino	Sockel	Svart

Program/funktioner

Antal tillagningsfunktioner 9

Traditionella tillagningsfunktioner

 Statisk	 Fläktassisterad	 Varmluft
 Snabb	 Eco	 Stor grill
 Fläkt + grill (stor)	 Undervärme	 Fläktassisterad undervärme

Övriga funktioner

 Tidsstyrd upptining

 Viktstyrd upptining

 Jäsning

 Helginställning

Rengöringsfunktioner

 Vapor Clean

Automatiska program

20

Tekniska egenskaper - håll

UR

Totalt antal kokzoner 6

Vänster fram - Gas-2 URP (dubbel) - 4.20 kW

Vänster bak - Gas -AUX - 1.00 kW

Mitten fram - Gas -AUX - 1.00 kW

Mitten bak - Gas- SRD - 1.80 kW

Höger fram - Gas- SRD - 1.80 kW

Höger bak - Gas- RP - 3.00 kW

Brännare Standard

Säkerhetsventiler

Ja

Aktivering av gas via vred

Ja

Brännarlock

Svart matt emalj

Tekniska specifikationer - huvudugn



Antal ljuskällor	2	Antal glas i ugnsluckan	3
Antal fläktar	3	Antal värmereflekterande glas i lucka	2
Nettovolym 1:a ugn	115 l	Säkerhetstermostat	Ja
Bruttovolym 1:a ugn	129 l	Värmeelement stängs av vid öppning av ugnsluckan	Ja
Material ugn	Ever Clean emalj	Kylsystem	Tangentialt
Antal hyllplan	5	Nettomått på ugnens insida (HxBxD)	371x724x418 mm
Typ av hyllplan	Metallstegar	Inställning av temperatur	Elektroniskt
Typ av ljuskälla	Halogenlampor	Effekt undervärme	1700 W
Effekt lampa	40 W	Effekt övervärme	1200 W
Programmering av tillagningstid	Start/stopp	Grillelement	1700 W
Ljuset aktiveras när luckan öppnas	Ja	Värmeelement bred grill - effekt	2 900 W
Luckhängning	Underhängd	Effekt varmluftselement	1500 W
Avgtagbar lucka	Ja	Typ av grill	Elektrisk
Innerlucka i helglas	Ja	Nedvikbart grillelement	Ja
Avtagbar innerlucka	Ja	Soft close-system	Ja

Alternativ för huvudugn

Timer	Ja	Min temperatur	50 °C
Koktidslarm	Ja	Max temperatur	260 °C

Standardtillbehör - huvudugn och häll

Wokhållare i gjutjärn	1	Ugnsplåt, 40 mm	1
Ugns Galler med stopp	1	Ugns galler	1
Ugnsplåt 20 mm	1		

Elektrisk anslutning

Anslutningseffekt	3200 W	Längd på kabel	120 cm
Ström	14 A	Frekvens	50/60 Hz
Spänning	220-240 V	Typ av kopplingsplint	3 Polig

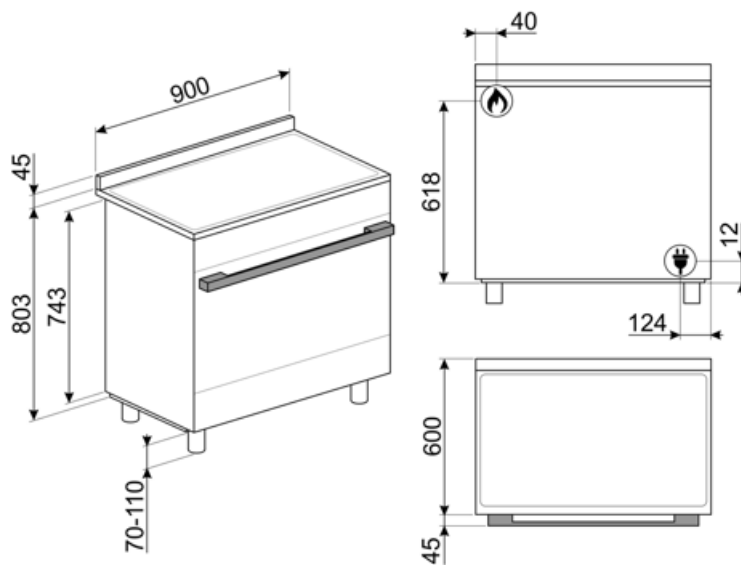

Tillbehör ingår ej

AIRFRY9

Galler för luftfritös AIRFRY Perfekt för att skapa traditionell fritering i ugnen, men med mindre kalorier och mindre fett. Med denna funktion går det snabbt och enkelt att laga till maträtter som pommes frites, friterade grönsaker och fisk och garantera perfekt bryning och knaprighet.



BGCPF9

Grillplatta i gjutjärn, passar till Portofino FS-spisar



GTT

Helt utdragbara teleskopskenor (1 nivå) Utdragning: 433 mm Material: Rostfritt stål AISI 430 polerat



KITPAX

Förhöjningsben (91,4-96,8cm) Rostfritt stål. Passar till Classicspisar



KITPD

Förhöjning (95cm) för spisar. Svart



PPR9

Eldfast pizzasten utan handtag
Rektangulär D:64xH2,3xB37,5 cm För användning i alla typer av ugnar, placeras på grillgaller.



SMOLD

7st silikonformar för glass, isglass, praliner, iskuber, eller matportioner. Klarar temperaturer från -60°C till +230°C

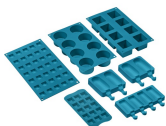

WOKGHU

Wokhållare i gjutjärn. Designad för stabilitet och smidighet under tillagning.



BBQ9



GTP

Delvis utdragbara teleskopskenor (1 nivå) Utdragning: 300 mm Material: Rostfritt stål AISI 430 polerat



KITC9X9-1

Stänkskydd 90x75cm rostfritt stål

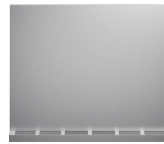

KITPBX

Ben till Spisar 45-60mm, Rostfritt stål passar till Classic och Portofinospisar



PALPZ

Pizzaspade med fällbart handtag. Dimensioner: B:31,5 x H:32,5. Enkel att använda och förvara. Idealisk för bakning och servering av pizza och andra bakverk på ett säkert och professionellt sätt.



SFLK1

Luckspärr till inbyggnadsgagnar







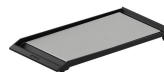





























TPKCPF9

Teppanyakigrillplatta till Portofinospisar



Symbols glossary (TT)

-  Trippelfläktsteknik: Ugnen är utrustad med ett unikt trefläktssystem, vilket i kombination med motorernas ökade effekt möjliggör utmärkt matlagingsprestanda. De två stora sidofläktarna fördelar luften i ugnsutrymmets sidor medan mittenfläkten ökar ventilationen genom att skapa en vertikal virvel av värme. Vilket gör temperaturen i ugnen jämnare, och maten kan tillagas jämnt på alla fem nivåer, som i professionella kök.
-  Kraftiga gjutjärnsgaller: för maximal stabilitet och styrka.
-  Luftkylsystem: för att säkerställa en säker yttemperatur.
-  Upptining efter vikt: Med denna funktion bestäms avfrostningstiden
-  Emaljinteriör: Emaljinteriören i alla Smeg-ugnar har ett unik beläggning som hjälper till att hålla inredningen ren genom att minska mängden matfett som fastnar.
-  Fläkt med övre och nedre element: Elementen i kombination med fläkten bidrar till att ge mer jämn värme, en liknande metod som konventionell tillagning, så förvärmning krävs. Mest lämplig för föremål som kräver långsam tillagning
-  Bas: värmen kommer endast från ugnsutrymmes nederdel. Fläkten är inte aktiv. Perfekt för söta och salta pajer, smulpajer och pizzor. Utformad för att göra maten knaprigare. I gasugnar indikerar den här symbolen gasbrännaren.
-  ECO: Kombinationen av grill, fläkt och undervärme är särskilt lämplig för tillagning av små mängder mat.
-  A +: Energieffektivitetsklass A + hjälper till att spara upp till 10% energi jämfört med klass A. Maximal prestanda med lägsta förbrukning garanteras.
-  Installation i stapel
-  Tina efter tid: med denna funktion bestäms tiden för upptining av livsmedel automatiskt.
-  3 Skikt glas i luckan
-  Bas med fläkthfunktion: enbart kombinationen av fläkt och nedre värmeelement gör det möjligt att snabbare avsluta tillagningen av rätter som redan tillagats på ytan men inte inuti. Detta system rekommenderas för att avsluta tillagningen av livsmedel som redan är väl tillagade på ytan men inte på insidan och som därför kräver en måttligt högre värme. Perfekt för alla typer av maträtter.
-  Endast övre och nedre element: en traditionell tillagningsmetod som passar bäst för enstaka maträtter i mitten av ugnen. den övre delen av ugnen kommer alltid att vara hetast. Perfekt för stek, fruktkakor, bröd etc.
-  Varmluft: Kombinationen av fläkten och det ringelementet runt det ger en varmluftstillagning. Detta ger många fördelar inklusive ingen förvärmning om tillagningstiden är mer än 20 minuter, ingen smaköverföring vid tillagning av olika livsmedel samtidigt, mindre energi och kortare tillagningstider. Bra för alla typer av mat.
-  Grillelement: Användning av grill ger utmärkta resultat vid tillagning av kött av medelstora och små portioner, speciellt i kombination med ett grillspett (där det är möjligt). Perfekt även för tillagning av korv och bacon.

-  Fläkt med grillelement: Fläkten minskar den heta värmen från grillen, vilket ger en utmärkt metod för att grilla olika livsmedel, kotletter, biffar, korv etc., vilket ger jämn yta och värmefördelning utan att torka ut maten. De två översta nivåerna som rekommenderas för användning och den nedre delen av ugnen kan användas för att hålla föremålen varma samtidigt, en utmärkt möjlighet när du lagar en grillad frukost. Halvgrill (endast mittdel) är perfekt för små mängder mat.
-  Gasugnar ger en omedelbar värmekontroll, förkortade tillagningstider och möjlighet att baka i mycket lägre temperaturer än i elektriska ugnar.
-  Innerluckan i glas: kan enkelt avlägsnas för rengöring.
-  Automatisk öppning: Vissa modeller har en lucka som öppnas automatiskt när cykeln är slut. Detta är en perfekt lösning för köksenheter utan handtag eftersom inget handtag behövs. Av säkerhetsskäl låses luckan automatiskt när maskinen är i drift så att den inte kan öppnas oavsiktligt.
-  SABBAT: med den här funktionen är det möjligt att laga mat och samtidigt respektera den judiska vilodagen.
-  Soft close: alla modeller är utrustade med en avancerad mjuk stängning av luckan, vilket gör att ugnen kan stängas mjukt och tyst.
-  Nedvikbart grillelement: den nedvikbara grillen kan lätt hakas av för att flytta värmeelementet och rengöra apparatens överdel i ett enkelt steg.
-  Ångrengöring: en enkel rengöringsfunktion som använder ånga för att lösgöra avlagringar i ugnsutrymmet.
-  ...
-  Över och undervärme med cirkulationsfläkt: Användningen av fläkten med båda elementen gör att maten kan tillagas snabbt och effektivt, perfekt för stora maträtter som kräver grundlig tillagning. Det ger ett liknande resultat som grillspett, som flyttar värmen runt maten istället för att flytta själva maten, vilket gör att valfri storlek eller form kan tillagas.
-  Innerlucka helt i glas: Innerlucka helt i glas, en enda flat yta som är enkel att hålla ren.
-  Sidobelysning: Två lampor på motsatta sidor ökar synligheten inne i ugnen.
-  En lufttemperatur på 40 °C skapar en perfekt miljö för jäsning av alla typer av degar. Välj helt enkelt den här funktionen och placera degen i ugnsutrymmet under den avsatta tiden.
-  Ugnsutrymmet har 5 olika matlagingsnivåer.
-  Elektronisk kontroll: Gör det möjligt att bevara temperaturen inne i ugnen med en precision på 2–3 °C. Därmed går det att tillaga måltider som är väldigt känsliga för temperaturförändringar, som mjuka kakor, souffléer och puddingar.
-  Ultrasnabba brännare: Kraftfulla ultrasnabba brännare erbjuder en effekt på upp till 5 kW.
-  Kapaciteten anger mängden användbart utrymme i ugnsutrymmet, i liter.
-  Kontrollvred

Benefit (TT)

Sann konvektion

De bästa matlagningsresultaten garanteras tack vare ventilerat, cirkulärt flöde

Flera fläktar och värmeelement garanterar ett perfekt, aerodynamiskt värmefflöde vilket möjliggör en homogen och snabbare tillagning inne i ugnskaviteten.

Gasspis

Gas ger permanent kontroll över värmekällan och temperaturförändringen är omedelbar

Spisen är utrustad med ett termoelement vilket gör att gastillförseln stängs av om flammen släcks, vilket ger en högre säkerhet.

Vapor Clean

Genom att fylla på vatten i en fördjupning i botten av kaviteten genereras ånga. Ångan mjukgör resterna och gör det enklare att avlägsna dem.

Genom att fylla på vatten i en fördjupning i botten av kaviteten genereras ånga. Ångan mjukgör resterna och gör det enklare att avlägsna dem.

Isotermisk kavitet

Den bästa matlagningsprestandan vid högsta energieffektivitet

Trippel turbin

Ugnen har tre fläktar och två cirkulära värmeelement vilket möjliggör matlagning med roterande värme

Tangentiell kylning

Nytt kylsystem med tvärströmsfläkt och luftflöde från luckan till stänkskyddet

Soft Close

Luckan är utrustad med ett specifikt system för tyst stängning

LCD-display

Enkel och intuitiv användarupplevelse och matlagning med en enkel beröring

Halogenbelysning på flera nivåer

Intern halogenbelysning på olika nivåer försäkrar utmärkt synlighet

Elektronisk kontroll

Elektronisk kontroll ger precis temperaturhantering och en jämn värme

Justerbar höjd

Spishäll i samma plan som köksbänken, tack vare justerbara fötter

Sabbat-läge

Tack vare Sabbat-läget går det att laga mat och samtidigt uppfylla bestämmelserna gällande den judiska, religiösa vilodagen

Borttagbart innerglas

Luckans inre glas är enkla att ta bort för komplett rengöring

Matlagning på flera nivåer

Flera matlagningsnivåer möjliggör maximal användningsflexibilitet

Kall lucka

Det yttre glaset i luckan är kallt under alla funktioner, vilket undviker alla typer av brännskador

AirFry (LUFTFRITÖS valfritt tillbehör)

Lättare och mer smakrik mat tack vare luftfritöskorgen (valfritt tillbehör)

Grill (valfritt tillbehör)

Grilla direkt i ugnen med den dubbelsidiga grillen (Grill är ett valfritt tillbehör)

Pizzasten (alternativt tillbehör)

Baka med pizzasten och få mjuka, knapriga pizzor och jästprodukter (STEN valfritt tillbehör)

Förvaringsutrymme med push-pull

Mer plats tack vare det nedre push-pull-utrymmet som är perfekt för att förvara tillbehör eller köksredskap