

# CPF9GMYW1

מידה  
מס' חללים עם תווית אנרגיה  
מקור חום של תא התנור  
סוג הכיריים  
סוג תנור עיקרי  
מערכת ניקוי תנור ראשי  
קוד EAN  
דרגת יעילות אנרגטית

90x60 cm  
1  
חשמל  
גז  
אזור חום  
ניקוי באדים  
8017709309473  
A



## אסתטיקה



### עיצוב

גימור לוח בקרה

סדרה עיצובית

לוגו

צבע

Logo position

מגן אחורי

צבע כיריים

סוג מעמדי מחבתות

סוג הגדרת בקרות

כפתורי בקרה

צמוד

מתכת בציפוי אמיל

Portofino

Assembled st/steel

צהוב

Facia below the oven

כן

נירוסטה

ברזל יצוק

כפתורי בקרה

Smeg Portofino

צבע בקרות

מס' בקרות

Serigraphy colour

צג

דלת

סוג זכוכית

ידית

צבע ידית

תא אחסון

רגליות

נירוסטה

8

Black

מגע

עם מסגרת

אפור

Smeg Portofino

צבוע

דלת

שחור

## תוכניות / פונקציות

מס' פונקציות בישול

9

פונקציות בישול רגילות

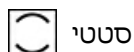

סטטי



בסיוע מאורר



מעגלי

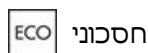

חסכוני



גריל קטן



גריל גדול

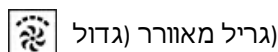

(גריל מאורר (גדול)

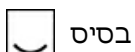

בסיס

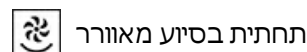

תחתית בסיוע מאורר

## פונקציות אחרות

הפשרה לפי זמן

## פונקציות ניקוי

ניקוי באדים

## מאפיינים טכניים של כיריים, תנור

UR

### 6 מספר אזורי בישול

2 - 2 kW (כפולות) - UR קדמי שמאלי - גז

גז - AUX - 1.00 kW - אחורי שמאלי - גז

גז - AUX - 1.00 kW - קדמי אמצעי - גז

1.80 kW אחורי אמצעי - גז - מהיר למחצה

1.80 kW קדמי ימני - גז - מהיר למחצה

3.00 kW אחורי ימני - גז - מהירות

סוג מבערי גז סטנדרטי

שסתומי בטיחות לגז

כן

הצתה אלקטרונית  
אוטומטית

כן

מכסי מבערים

ציפוי אמיל שחור מאט

## מאפיינים טכניים של התנור העיקרי, תנור



מס' נורות	2
מספר מאורר	2
הנפח הנקי של תא התנור	115 l
הנפח ברוטו של תא התנור הראשון	129 l
חומר תא התנור	אמייל נקי תמיד
מספר המדפים	5
סוגי מדפים	רשתות מתכת
סוג נורה	הלוגן
הספק נורה	40 W
הגדרת זמן בישול	הפעלה ועצירה
אור כשדלת התנור פתוחה	כן
פתח דלת	פתיחה כלפי מטה
דלת נתיקה	כן
דלת פנימית מזכוכית לחלוטין	כן

דלת פנימית ניתקת	כן
מס' כולל של דלתות זכוכית	3
2 מס' דלתות זכוכית מחזירות חום	
תרמוסטט בטיחות	כן
החימום מושהה כשהדלת פתוחה	כן
מערכת קירור	משיק
מידות תא תנור לשימוש (ע"א X ג)	371x724x418 mm
בקרת טמפרטורה	אלקטרוני
גוף חימום תחתון - הספק	1700 W
גוף חימום עליון - הספק	1200 W
אלמנט גריל	1700 W
גריל גדול - הספק	2900 W
גוף חימום מעגלי - הספק	2 x 1550 W
סוג גריל	חשמלי

## אפשרויות תנור עיקרי, תנור

טיימר	כן	טמפרטורה מינימלית	50 °C
צליל התרעה לסיום הבישול	כן	טמפרטורה מרבית	280 °C

## אביזרים כלולים עם התנור לתנור עיקרי

רשת עם מעצור אחורי וצדי	1	מגש עמוק 40 מ"מ	1
מגש עמוק 20 מ"מ	1	רשת שתי וערב לגריל	1

## חיבור חשמלי

דירוג חיבור חשמלי	3200 W	תדר	50/60 Hz
זרם	14 A	בלוק הדקים	3 poles
מתח	220-240 V	תקע	לא
אורך כבל חשמל	120 cm		

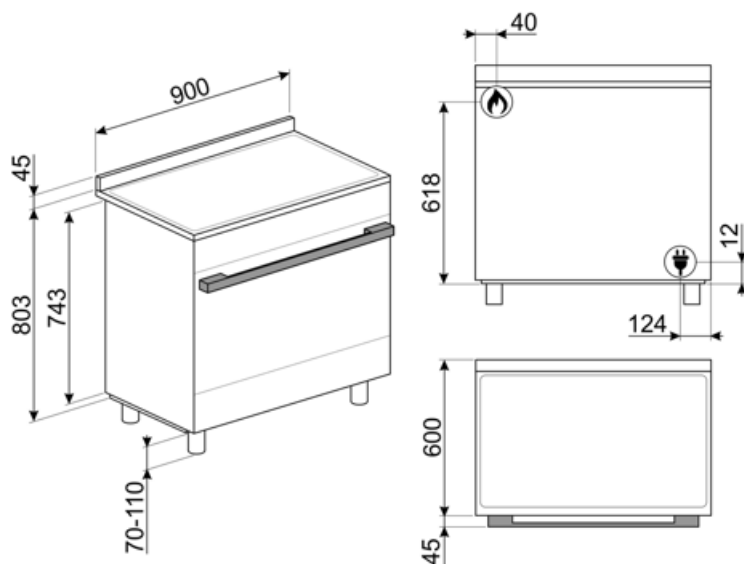

## Compatible Accessories

### AIRFRY9

מושלמת לחיקוי AIRFRY. רשת מצלה אוויר של צלייה מסורתית בתנור, אך עם פחות קלוריות ופחות שומן. מאפשרת לבשל במהירות ובפשטות מנות כגון טוגנים, ירקות ודגים מטוגנים, ומבטיחה השחמה ופריכות מושלמות.



### BN920

Enamelled tray 90cm cavity, 20mm deep



### GTP

מסילות טלסקופיות ניתנות להוצאה חלקית\*\* (רמה אחת)\*\* הוצאה: 300 מ"מ חומר: מצוחצת AISI 430 נירוסטה



### KITC9X9-1

נירוסטה, מתאים, 75xמשטח התזה, 90 Portofino, Master 1-Sinfonia לתנורי



### KITH95CPF9

ערכה להארכת גובה (950 מ"מ), מתאימה לתנורי Portofino



### KITPD

רגליות שחורות להארכת גובה (950 מ"מ) לתנורים



### SFLK1

נעילת ילדים



### BBQ9

teflon-coated aluminum grid for 90 cm cavity



### BN940

Enamelled tray 90 cm, 40 mm deep



### GTT

מסילות טלסקופיות ניתנות להוצאה\*\* לחלוטין (רמה אחת)\*\* הוצאה: 433 מ"מ מצוחצת AISI 430 חומר: נירוסטה



### KITH900CPF9

ערכה להארכת גובה (950 מ"מ), מתאימה לתנורי TR4110



### KITPBX

(רגליות להפחתת גובה 850 מ"מ)



### PALPZ

את פיצה עם ידית מתקפלת רוחב: 315 מ"מ אורך: 325 מ"מ







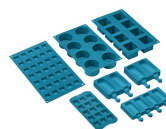





















### SMOLD

סט של 7 תבניות סיליקון לגלילות, ארטיקים, פרלינים, קוביות קרח או חלוקת +230°C עד -60°C. מזון. לשימוש בין



## Symbols glossary

 <p>מעמדי מחבתות מברזליצוק לעבודה מאומצת: למקסימום יציבות ואיתנות.</p>	 <p>A: מ נמדדים מ: A+++ ביצועי ייבוש של המוצר, נמדדים מ: A+++ בהתאם למשפחת המוצרים</p>
 <p>התקנה בערימה: התקנה בערימה</p>	 <p>בקרה בכפתורים</p>
 <p>מערכת קירור אוויר: הבטחת טמפרטורת בטיחותיות של משטחים.</p>	 <p>הפשרה לפי זמן: פונקציה זו קובעת אוטומטית את זמן ההפשרה של מזונות שונים.</p>
 <p>...</p>	 <p>דלתות עם שלוש שכבות זכוכית: מספר דלתות זכוכית.</p>
 <p>חלק פנימי בציפוי אמיל: החלק הפנימי בציפוי אמיל כולל ציפוי נוגד חומצה שמסייע Smeg של כל תנורי לשמור על הניקיון של תא התנור ל ידי הפחתת כמות השומן שנצמד לדפנות בעת הבישול.</p>	 <p>בתנורי גז, המאוורר מפזר את החום במהירות ובאופן שווה בתא התנור, ומונע העברה של טעמים בעת בישול של כמה מנות שונות בו-בזמן. בתנורים חשמליים שילוב זה מסייע מהר יותר את הבישול של מזונות שמוכנים מבחוץ, אך מחייב זמן רב יותר לבישול המזונות מבפנים, ללא השחמה נוספת.</p>
 <p>מאוורר עם אלמנטים עליון ותחתון: האלמנטים יחד עם המאוורר מספקים חום אחיד יותר, שיטה זהה לבישול רגיל, כך שיש צורך בקדם-חימום. מתאימה מאוד לפריטים שמבושלים בשיטות איטיות.</p>	 <p>אלמנט עליון ותחתון בלבד: שיטת בישול מסורתית שמתאימה ביותר לפריטים יחידים שממוקמים באמצע התנור. החלק העליון של התנור יהיה תמיד החם ביותר. מושלמת לצלי, עוגות פירות, לחם וכן הלאה.</p>
 <p>גוף חימום תחתון בלבד: פונקציה זו מושלמת למזונות שמחייבים טמפרטורה בסיסית נוספת ללא השחמה, לדוגמה, מאפים, פיצה. מתאימה גם לבישול איטי של נזידים ותבשילים.</p>	 <p>מעגלי: השילוב של מאוורר ושל אלמנט מעגלי יוצר שיטת בישול באוויר חם. מעניק יתרונות רבים, כולל ללא קדם-חימום אם זמן הבישול ארוך מ-20 דקות, ללא העברה של טעמים בעת בישול של מזונות שונים בו-בזמן, פחות חשמל וזמני בישול קצרים יותר. מתאים לכל סוגי המזון.</p>
 <p>חסכונית: השילוב של גריל, מאוורר ואלמנט תחתון מתאים במיוחד לבישול כמויות קטנות של מזון.</p>	 <p>אלמנט גריל: שימוש בגריל מעניק תוצות מצוינות בעת בישול בשר במנות בינוניות או קטנות, במיוחד בשילוב עם שיפוד (אם אפשר). מושלם גם לבישול נקניקות ובייקון.</p>
 <p>חצי גריל: לבישול והשחמה מהירים של מזון. ניתן להשיג את התוצאות הטובות ביותר על ידי שימוש במדף העליון לפריטים קטנים ובמדפים התחתונים לפריטים גדולים יותר, כגון צלעות או נקניקות. לחצי גריל, החום נוצר רק באמצע האלמנט, מושלם לכמויות קטנות.</p>	 <p>מאוורר עם אלמנט גריל: המאוורר מפחית את החום העז של הגריל, מעניק שיטה מצוינת לצלייה של מזונות שונים, צלעות, נקניקות וכן הלאה, ומעניק להם השחמה וחלוקה של החום, ללא ייבוש המזון. שתי הרמות העליונות מומלצות לשימוש והחלק התחתון של תנור יכול לשמש לשמירה על החום של פריטים בו-בזמן, מתקן מצוין בעת בישול של ארוחת בוקר צלוייה. חצי גריל (חלק אמצעי בלבד) מושלם לכמויות קטנות של מזון.</p>
 <p>דלת פנימית מזכוכית לחלוטין: דלת פנימית מזכוכית לחלוטין, משטח שטוח אחד שקל לשמור על ניקיונו.</p>	 <p>דלת הזכוכית הפנימית: ניתנת להסרה במספר תנועות מהירות לניקוי.</p>
 <p>תאורת צד: שתי תאורות בצדדים מנוגדים משפרות את הראות בתוך התנור.</p>	 <p>פתיחה אוטומטית: לחלק מהדגמים יש פתיחה אוטומטית של הדלת עם סיום המחזור, פתרון מושלם לארונות מטבח ללא ידיות, מכיון שאין צורך בידיות. למען הבטיחות, הדלת ננעלת אוטומטית כשהמכשיר בשימוש כדי למנוע פתיחה בלתי מכוונת.</p>

- 
-  לתא התנור 5 רמות בישול שונות.
-  מבערים מהירים במיוחד: מבערים רבי-עוצמה מהירים במיוחד מעניקים הפסק של עד 5 קילואט.
-  הקיבולת מציינת את החלל השימושי בתא התנור בליטרים.
-  בקרה אלקטרונית: מאפשרת לשמור על הטמפרטורה הדבר מאפשר לבשל C.בתוך התנור בדיוק של 2-3° מזון שרגיש מאוד לשינויים בטמפרטורה, כגון עוגות, סופלה, פודינג.
-  ניקוי באדים: פונקציית ניקוי פשוטה באמצעות קיטור לשחרור משקעים בתא התנור.