

CPF9GPOR

Størrelse komfyr
Antall stekeovner med energimerking
Varmekilde kammer
Type platetopp
Hovedovn, type
Rengjøringsystem hovedovn
EAN-kode
Energi effektivitetsklasse

90x60 cm
1
Elektrisk
Gass
Termoventilert ovn
Pyrolytisk
8017709229405
A+



Estetisk linje



Estetikk	Portofino	kontroller farge	Rustfritt stål
Design	Innfelling	Antall kontroller	8
Farge	Oransje	Farge på silkestrykk	Sort
Overflate kommandopanel	Emaljert metall	Type display	TFT
Logo	Montert rustfritt stål	Ovnsdør	Med panel
Posisjon logo	Panel under ovnen	Glasstype i ovnsdør	Grå
Kakefat	Ja	Håndtak	Smeg Portofino
Hettefarge	Rustfritt stål	Håndtak farge	Farget
Kasserollestativtype	Støpejern	Oppbevaringsavdeling	Skyv dra
Type kontroll innstilling bryterne	Vridere	Føtter	Sort
	Smeg Portofino	Sokkel	Sort

Programmer/funksjoner

Antal kokefunksjoner 10

Tradisjonelle tilberedningsfunksjoner



Statisk



Ventilert



Varmluft



Turbo (varmluft undervarme +
overvarme + vifte)



Eco



Liten grill



Stor grill



Vifte grill (stor)



Undervarme



Vifte assistert base

Andre funksjoner



Tine etter tid



Tine etter tid



Heving



Sabbath

Rengjøringsfunksjoner



Pyrolytisk



Pyrolytisk eco

Automatiske programmer

20

Tekniske data – kokeplate

UR

Antall tilberedningssoner 6

Venstre foran - Gass - 2URP (dobbelt) - 4.20 kW

Venstre bak - Gass - AUX - 1.00 kW

Midten foran - Gass - AUX - 1.00 kW

Midten bak - Gass - SRD - 1.80 kW

Høyre foran - Gass - SRD - 1.80 kW

Høyre bak - Gass - RP - 3.00 kW

Brennere Standard

Gass sikkerhetsarmatur Ja

Automatisk elektronisk
aktivering Ja

Brennerlokk Mattsort emaljert

Tekniske data – hovedovn



Antall lamper

2

Vifte nummer

3

Nettovolum, stekeovn 1 115 l

Bruttovolum, stekeovn 1 129 l

Materiale ovnsrom Ever clean-emalje

Antall hyller

5



Antall glass i ovnsdøren 4

Antall 3

varmereflekerende
glass i dør

Sikkerhetstermostat Ja

Type hylleplan	Metalstativer	Varmeelement stenges av når døren åpnes	Ja
Lystype	Halogen	Kjølesystem	Tangential
Lyseffekt	40 W	Døren er låst under pyrolytisk rens	Ja
Tidsinnstilling	Start og stopp	Nettomål for ovnsrom (H x B x D)	371x724x418 mm
Lampe tennes når dør åpnes	Ja	Temperaturkontroll	Elektronisk
Dør åpning type	klaff ned	Undervarmeelement, effekt	1700 W
Avtakbar dør	Ja	Overvarmeelement – effekt	1200 W
Innerdør i helglass	Ja	Grillelement	1700 W
Avtakbar innerdør	Ja	Stor grill – effekt	2900 W
		Varmluftselement - effekt	2 x 1850 W
		Grill type	Elektrisk
		Mykt lukkende hengsler	Ja

Funksjoner for hovedovn

Timer	Ja	Laveste temperatur	50 °C
Lydsignal for tilberedningsslutt	Ja	Høyeste temperatur	260 °C

Standardtilbehør – hovedovn



Rist med bakre stopp og sidestopp	1	Ovnsrist	1
20 mm ovnsbrett	1	Delvis uttrekkbar teleskopskinne	1
40mm ovnsbrett	1		

Elektrisk tilkobling

Elektrisk tilkoblingseffekt	4000 W	Testkabel	Ja
Strøm	18 A	Type ledning	Ja, dobbel og trefase
Spenning	220-240 V	Frekvens	50/60 Hz
Spenning (V)	380-415 V	Morsettiera	5-polet
Type strømkabel installert	Ja, enkel fase		

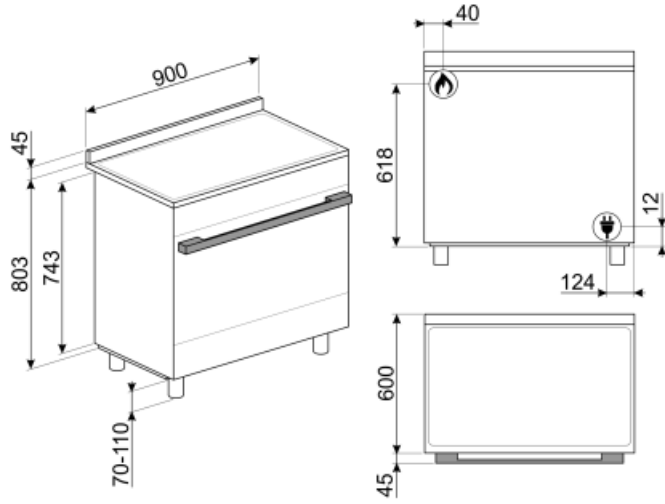

Not included accessories

AIRFRY9

Lufffrityrstativ AIRFRY . Ideell for å gjenskape tradisjonell frityrsteking i ovn, men med færre kalorier og mindre fett. Gjør det mulig å tilberede retter raskt og enkelt, som for eksempel pommefrites, grønnsaker og fisk, med perfekt bruning og sprøhet.



KITH95CPF9

Høydeforlengersett (950 mm), egnet for Portofino-komfyrer



GTP

Delvis uttrekkbare teleskopskinner (1 nivå) Utstrekk: 300 mm Materiale: Rustfritt stål AISI 430 polert



TPKCPF9

Teppanyaki grill plate, suitable for Portofino cookers



PPR9

Ildfast pizza-stein uten håndtak. Firkantet stein: L64xH2,3xD37,5 cm. Egnet for gassovner hvis de settes rett på risten.



KITPBX

Høydereduksjonsføtter (850 mm)



KITPD

Sorte høydeforlengerføtter (950 mm) for komfyrer



BGCPF9

Grillplate i støpejern egnet for Portofino FS komfyrer



SFLK1

Barnesikring



PRTX

Ildfast pizza-stein med håndtak. D=35cm Ikke egnet for mikrobølgeovner. Egnet for gassovner hvis de settes rett på risten.



KITPC9X9

Veggplate, 90 cm, for Sinfonia og Portofino komfyrer med pyrolyse

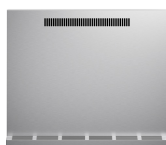

KIT600CPF9P

Pyntelist for bakside platetopp, egnet for 90 cm Portofino-komfyrer med pyroovn



BBQ9



PALPZ

Pizzaspade med foldbart håndtak bredde: 315 mm lengde: 325 mm



GTT





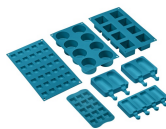











Helt uttrekkbare teleskopskinner (1 nivå) Utstrekk: 433 mm Materiale: Rustfritt stål AISI 430 polert





















SMOLD

Sett med 7 silikonformer for iskrem, saftis, praliner, isbiter eller til mat. Kan brukes mellom -60°C og +230°C

Symbols glossary (TT)

-  Trippel vifteteknologi: Ovnens er utstyrt med et eksklusivt trippelviftesystem, som kombinerer den økte motoreffekten for å muliggjøre ypperlige stekeresultater. De to store sideviftene fordeler luft rundt den ytre parameteren til kammeret, mens den mindre sentralviften øker ventilasjonen ved å skape en vertikal varmevirvel. Temperaturen inne i kammeret vil slik holde seg jevn, og maten vil stekes likt på alle fem nivåer, som på et profesjonelt kjøkken.
-  Gryterister i støpejern, høy ytelse: For maksimal stabilitet og styrke.
-  Luftkjølesystem: For å garantere en sikker overflatetemperatur.
-  Vektstyrt tining: Automatisk tinefunksjon. Man kan velge type mat som skal tines fra flere kategorier (KJØTT - FISK - BRØD - DESSERT). Når man taster inn matens vekt vil ovnen automatisk velge den tiden som er best egnet for den aktuelle tiningen.
-  Ever Clean Enamel: Ever Clean emaljen påføres elektrostatisk, fra hjørne til hjørne og kant til kant, for å unngå sprekke-dannelser over tid. Det er en spesielt pyrolytisk emalje, med høy motstand mot syrer i tillegg til å ha en behagelig glans, som muliggjør bedre rengjøring av ovnsveggene takket være sin lavere porøsitet. Den bakes ved 850 °C og polymeriseres ved en vitenskapelig fastsatt hastighet for å sikre en jevn dybde og styrke. Ever Clean emalje gir et ulastelig sluttresultat både på innsiden av ovnen og på brettene, noe som gjør at flatene til ovnen er svært enkle å vedlikeholde over tid siden fett ikke fester seg ved steking
-  Vifteassistert: Intens og homogen tradisjonell steking, passer også for komplekse oppskrifter. Viften er aktiv og varmen kommer fra undersiden og oversiden samtidig. Ventilert steking gir et hurtigere og mer homogent resultat som gir velduftende mat som er fuktig på innsiden. Ideelt for bakt pasta, kjeks, stek og pai.
-  Bunn: Varmen kommer kun fra undersiden av kammeret. Viften er ikke aktiv. Ideelt for søte og salte paier, fruktpaier og pizza. Utformet for å fullføre stekeprosessen og gjøre maten sprøere. Dette symbolet i en gassovn viser til gassbrenneren.
-  A+: Energieffektivitetsklasse A+ hjelper med å spare inn opptil 10% energi sammenlignet med klasse A. Maksimal ytelse med minimalt forbruk er garantert.
-  Stablet installasjon: Stablet installasjon
-  Tidsstyrt tining: Manuell tinefunksjon. Når den innstilte tiden løper ut vil funksjonen stanse.
-  Firedobbel glassdør: Antall glassdører.
-  Vifteassistert med underelement: Blandingen av vifte og underelement gjør det mulig å avslutte steking av mat som allerede er ferdig utvendig men ikke innvendig. Dette systemet anbefales brukt for å avslutte steking av mat som allerede er velstekt utvendig, men ikke innvendig, og derfor trenger en moderat høyere varme. Ideell for alle typer mat.
-  Statisk: Tradisjonell steking egnet for tilberedelse av en rett av gangen. Viften er ikke aktiv og varmen kommer fra undersiden og oversiden samtidig. Statisk steking er langsommere og mer delikat, ideell for godt stekte retter som er tørre også innvendig. Ideelt for steking av alle typer steker, kjøtt med mye fett, brød, kaker med fyll.
-  Circulaire: Den perfekte funksjonen for å steke alle typer retter på en mer delikat måte. Varmen kommer fra baksiden av ovnen og fordeles hurtig og jevnt. Viften er aktiv. Den er også ideell for steking på flere nivåer uten å blande lukter og smaker.

-  **ECO:** Lavt energiforbruk ved steking. Denne funksjonen er særlig egnet for steking på en halv hylle med lavt energiforbruk. Den er anbefalt for alle typer mat bortsett fra de som kan generere store mengder fuktighet (for eksempel grønnsaker). For å oppnå maksimal energibesparelse og redusere tidsbruken, anbefales det å legge maten i ovnen uten å forhåndsvarme stekekammeret
-  **Halv grill:** For hurtig steking og bruning av mat. Beste resultater oppnås ved å bruke øvre hylle for små retter og den nedre hyllen for større sådanne, som koteletter eller pølser. For halv grill vil varmen genereres i midten av elementet, slik at den er ideell for små mengder.
-  **Turbo:** Varmen kommer fra tre retninger: Ovenfra, nedenfra og fra baksiden av ovnen. Viften er aktiv. Gir hurtigere matlaging, selv på flere nivåer uten blanding av aromaer. Ideell for store matvolum eller mat som krever intens steking.
-  **Helglassinnerdører:** Helglassinnerdører: En enkel flat overflate som er enkel å holde ren.
-  **Sidelys:** To motstående sidelys øker sikten på innsiden av ovnen.
-  **PYROLYSE - AUTOMATISK RENSEFUNKSJON:** Ovnen varmes opp til en temperatur nærmere 500 °C og forkuller fett og matrester til finkornet aske som enkelt kan tørkes av med en fuktig klut. Ved så høye temperaturer vil døren låses automatisk av sikkerhetshensyn, mens temperaturen i døren forblir kontrollert slik at den er sikker å berøre. Brukerjustert funksjon basert på nivået med urenheter i ovnen.
-  **Luft ved 40 °C** gir perfekte omgivelser for etterheving av gjærholdige deigblandinger. Velg funksjonen og plasser deigen i ovnsrommet for den beregnede tiden
-  **Ovnkammeret har 5 forskjellige stekenivåer.**
-  **Teleskopskinner:** Gjør det mulig å dra ut retter og sjekke disse uten å fjerne dem fullstendig fra ovnen.
-  **Grill:** Svært intens varme kommer kun ovenfra fra et dobbelt varmeelement. Viften er ikke aktiv. Gir ypperlige grill- og gratineringsresultater. Brukes ved endt steking for å gi et en jevn brukning av retten.
-  **Viftegrill:** Svært intens varme kommer kun ovenfra fra et dobbelt varmeelement. Viften er aktivert. Gir optimal grilling av de tykkeste kjøttstykkene. Ideelt for store kjøttstykker.
-  **Gassovner** gir umiddelbar varmekontroll, redusert steketid og muligheten til bake ved mye lavere temperaturer enn elektriske ovner.
-  **Innerdørglasset** kan fjernes med noen få enkle rengjøringsinngrep.
-  **Automatisk åpning:** Noen modeller har automatisk døråpning når syklusen er ferdig, noe som er en perfekt løsning for håndtaksfrie kjøkken, da ingen håndtak trengs. Av sikkerhetsårsaker vil døren låses automatisk når maskinen er i bruk, slik at den ikke kan åpnes ved et uhell.
-  **Pyrolytisk:** Eco-pyrolytisk rensesfunksjon kan velges når ovnene har små forekomster av urenheter. Denne funksjonen har en maksimal varighet på 1,5 timer.
-  **SABBAT:** Funksjon som gjør det mulig å tilberede mat samtidig som man respekterer Jødedommens hviledag.
-  **Soft close:** Alle modeller er utstyrt med avansert funksjon for myk lukking av døren, noe som gjør at enheten lukkes mykt og stille.
-  **Elektronisk kontroll:** Gjør det mulig å kontrollere temperaturen i ovnen med en presisjon på 2-3 °C. Dette gjør det mulig å steke mat som er svært følsom for temperaturendringer, slik som kaker, soufflé, puddingar.

UR

Ultra Rapid brennere: Kraftige Ultra Rapid hurtigbrennere på opptil 5kw effekt.

115lt

Kapasiteten angir mengden anvendbar plass i ovnen oppgitt i liter.

COMPACT screen

...



Bryterknottkontroll

Benefit (TT)

Ekte konveksjon

De beste stekeytelene garantert av ventilert sirkulær luftstrøm

Flere vifter og varmeelementer garanterer den perfekte aerodynamiske varmflyten, noe som muliggjør homogen og raskere matlaging inne i ovnsrommet.

Gassplatetopp

Gass gir permanent kontroll over varmekilden og temperaturendringen er umiddelbar

Utstyrt med et termoelement, en sikkerhetsfunksjon som avbryter gasstilførselen hvis flammen slukker.

Isotermisk ovnsrom

Den beste stekeytelsen med høyeste energieffektivitet

Trippel turbin

Ovnen har tre vifter utstyrt med to sirkulære varmeelementer som muliggjør tilberedning med roterende varme

Tangentialkjøling

Nytt kjølesystem med tangentialvifte og luftstrøm fra dør til veggplate

Myk lukking

Døren er utstyrt med et spesifikt system for lydløs lukking

Pyrolyse

Enkel rengjøring av ovnen takket være spesiell pyrolytisk funksjon

LCD-display

Enkel og intuitiv brukeropplevelse og tilberedning med en enkel berøring

Halogenbelysning på flere nivåer

Innvendig halogenbelysning på ulike nivåer garanterer utmerket synlighet

Elektronisk kontroll

Elektronisk kontroll for betimelig temperaturstyring og jevn varme

Teleskopskinner

Brettene er enkle å ta ut og sikre å sette inn, takket være teleskopskinnene

Justerbar høyde

Platetopp er flukt med arbeidssonen takket være justerbare føtter

Sabbatmodus

Mulighet for å lage mat i samsvar med bestemmelsene for den jødiske religiøse hviledagen, takket være Sabbatmodus

Avtakbart glass innvendig

Innvendige dør glass kan enkelt tas av for fullstendig rengjøring

Flernivåsteking

Flere steknivåer gir maksimal brukerfleksibilitet

Kald dør

I alle funksjoner er den eksterne glassdøren kald for å unngå risiko for forbrenninger

Luftsteker (ekstra luftstekertilbehør)

Lettere og mer smakfull mat takket være luftstekekurv (ekstra tilbehør)

BBQ (ekstra tilbehør)

Grilling direkte i ovnen med en tosidig grillrist (BBQ ekstra tilbehør)

Pizza-stein (ekstra tilbehør)

Hvis man baker med idlfast stein for å lage myk og sprø pizza og gjærprodukter (STEIN ekstra tilbehør)

Push-pull oppbevaringsskuff

Mer plass takket være det nedre push-pull oppbevaringsskuffen, ideell for oppbevaring av tilbehør eller kjøkkenutstyr