

CPV115S

Ürün Ailesi	Çekmece
Ticari yükseklik	15 cm
Tip	Sous-vide (vakumda)
Vitality (canlılık) sistemi	Evet







Estetik

Estetik	Linea	Malzeme	Cam
Renk	Gümüş	Logo	Silk screen
Son işlemler	Gümüş	Logo position	Inside







Kumandalar

Kontrol ayarı türü	Dokunmatik kumanda
--------------------	--------------------

Program / Fonksiyonlar

Koruma çevrimi	
Kap çevriminde vakum	
Şef fonksiyonu	
Kaynak yoğunluğunun ayarlanması	

Teknik özellikler

						Açma mekanizması	İtme çekme	Emniyet solenoid valfi	Evet
						Temel malzeme	Paslanmaz çelik 304	yağ önleyici geri akış	
						Kapak malzemesi	Çerçevesi temperli cam	Nem alma pompası	Evet, otomatik
						Kapak açma	65° +/- 3°	çevrimi	

Çekmece sabitleme cihazı	Evet	Vakum çubuğu uzunluğunun etkinleştirilmesi	260 mm
Çekmece maksimum çıkıntı	453 +/- 2 mm	Çıkarılabilir etkinleştirilen vakum çubuğu	Evet
Maksimum girilebilir ağırlık	15 kg	Kaynak tipi	Çift aşamalı
Maksimum çekmece yükleme ağırlığı	48 kg	Koruma çevrimi süresi	1' - 1'20"
Kapasite	6,5 l	Erişilebilir vakum	2-10 milibar (% 99,9)
Pompa akışı	4 m ³ /h	Vakum sensörü	Evet, hassasiyet 10 mbar
		Tedarike Dahil Aksesuarlar	20x30 V-poşet, 25x35 V-poşet

Elektrik Bağlantısı

Fiş	(F;E) Schuko	Voltaj (V)	220-240 V
Nominal güç	240 W	Frekans (Hz)	50-60 Hz
Akım	1 A		

Lojistik Bilgisi

Genişlik (mm)	597 mm	Ürün Yüksekliği (mm)	135 mm
Derinlik (mm)	570 mm		

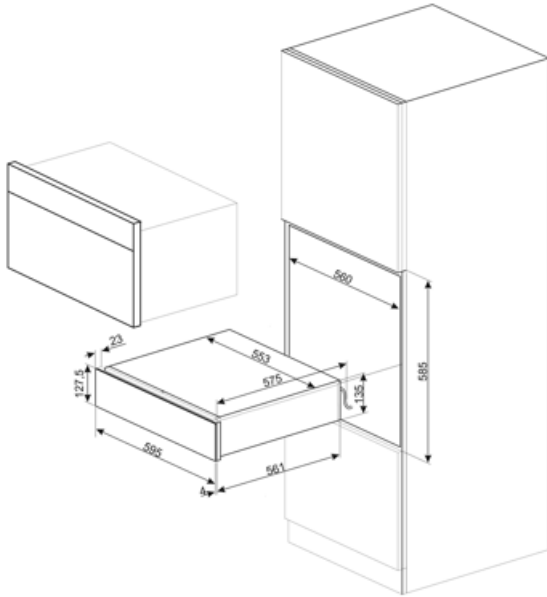

Compatible Accessories



LIFEBOX

Vakum çekmecesi için 3 kap seti



VBAG1



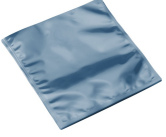







Sous-vide pişirme ve saklama poşetleri, 20x30, 50 adet



VBAG2

Sous-vide pişirme ve saklama poşetleri, 25x35, 50 adet

Symbols glossary

-  Şef işlevi, sıkıştırma ve açma döngülerini değiştirir ve aksi takdirde çok fazla zaman gerektiren marine veya infüzyon gibi bazı işlemleri hızlandırır.
-  Torbada vakum işlevi, üç seviye arasından seçim yaparak torbalara vakum oluşturmayı garanti eder. Vakum oluşturmadan poşeti kapatmak için 0 seviyesini ayarlamak da mümkündür.
-  Sous-vide (vakumda) pişirme poşetleri. Bu torbalar maksimum 85 ° C (75 saat), 100 ° C (4 saat) veya 121 ° C (30 dakika) sıcaklığa dayanır. Kiler ve buzdolabında saklamaya uygundur, derin dondurucuda saklanamazlar.
-  Torba / konteyner seviyesinde en yüksek vakum ayarlanarak % 99,9 vakuma ulaşılır.
-  Makinede üç farklı sızdırmazlık seviyesi ayarlanabilir. Maksimum seviyenin ayarlanması, benzersiz bir çevrim ile aynı anda daha fazla poşet kapatmak mümkündür.
-  Muhafaza vakumlu torbalar. Bu torbalar -25 ° C ila 70 ° C (2 saat) veya 100 ° C (15 dakika) arasındaki sıcaklıklara dayanır. Kiler, buzdolabı ve derin dondurucu depolamaya uygun olup, vakumlu pişirme için kullanılamaz.
-  Sabitleme cihazı, kullanıldığında çekmeceyi açık tutar ve yanlışlıkla kapatılmasını önler.
-  Kaptaki vakum işlevi, üç farklı seviye arasından seçim yaparak cam veya plastik kaplarda vakum oluşturmayı garanti eder. Yalnızca vakuma uygun ve % 99,9 vakuma dayanabilen sertifika kapları kullanın.
-  Vakum sensörü, ayarlanan seviyeye bağlı maksimum vakumun elde edilmesini garanti eder. Değere ulaşılmazsa, torba mühürlenmez.
-  Makine, kirli ve yağlı poşetleri bile kapatmayı sağlayan çift faşmalı bir kaynak gerçekleştirir.