

CPV315X

משפחת מוצרים	מגירה
גובה מסחרי	14 cm
סוג	סו-וויד
מערכת חיוניות	כן



אסתטיקה

סדרה עיצובית	Classica	סוג פלדה	מוברש
צבע	נירוסטה	Logo	Silk screen
גימור	נגד טביעות אצבעות	Logo position	Inside
חומר	נירוסטה		

למשפחת תנורים

סוג הגדרת בקרות	שליטה במגע
-----------------	------------

תוכנית / פונקציות

מחזור שימור	
ואקום במחזור מכל	
פונקציית שף	
ויסות עוצמת הריתוך	

מאפיינים טכניים

	מנגנון פתיחה	דחיפה-משיכה	שסתום סולנואיד בטיחות	כן
	חומר בסיס	נירוסטה 304	נגד חזרת שמן	
	חומר מכסה	זכוכית מחוסמת עם מסגרת	מחזור משאבה להסרת לחות	כן, אוטומטית

פתח מכסה	65° +/- 3°	אורך מוט ואקום	260 mm
התקן ייצוב למגירה	כן	מוט ואקום ניתק	כן
בליטה מרבית של המגירה	453 +/- 2 מ"מ	סוג ריתוך	דו-פאזי
משקל מרבי מותר	15 kg	משך מחזור שימור	1' - 1'20"
משקל העמסה מרבי למגירה	48 kg	ואקום אפשרי	(מיליבר 2-10 99.9%)
קיבולת	6,5 l	חיישן ואקום	כן, דיוק 10 מיליבר
זרימת משאבה	4 m ³ /h	אביזרים כלולים	שקיות 30x35 אבגודל V 20 שקיות 35x25 אבגודל V 25

חיבור חשמלי

תקע	(F;E) Schuko	(מתח וולט)	220-240 V
הספק נקוב	240 W	תדר (Hz)	50-60 Hz
זרם	1 A		

מידע לוגיסטי

(רוחב מ"מ)	597 mm	(גובה המוצר מ"מ)	135 mm
(עומק מ"מ)	570 mm		

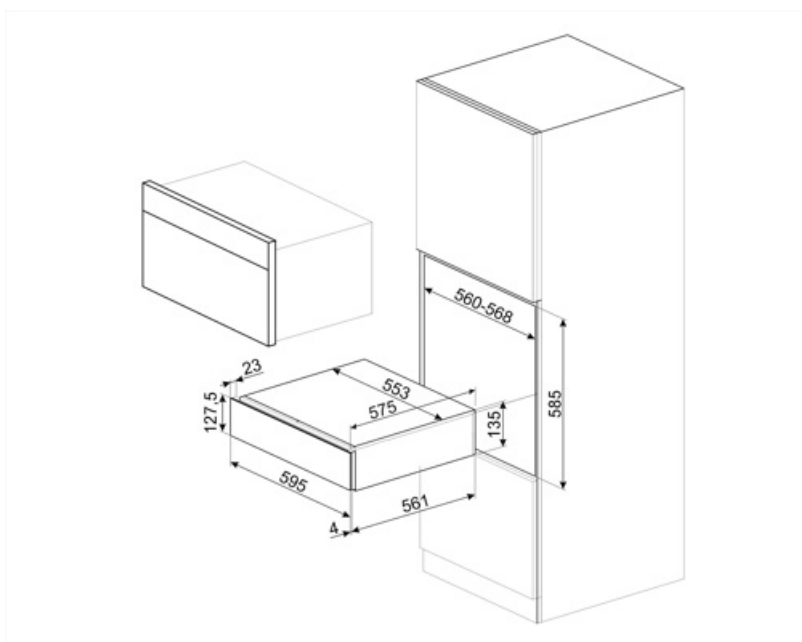

Compatible Accessories



LIFEBOX

סט של 3 מכלים למגירת ואקום



VBAG1



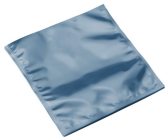



20 שקיות לבישול סו-ווייד ושימור, 30, 50 יח"



VBAG2

25 שקיות לבישול סו-ווייד ושימור, 35, 50 יח"

Symbols glossary

 <p>פונקציית השף מפעילה לסירוגין מחזורי דחיסה ושחרור ומאיצה חלק מהפעולות, כגון מרינדה או הזרקה, שבדרך כלל זקוקות לזמן רב.</p>	 <p>נירוסטה נגד טביעות אצבעות: נירוסטה נגד טביעות אצבעות שומרת על מראה חדש.</p>
 <p>שקיות ואקום לשימור. שקיות אלו עמידות לטמפרטורות ל-15°C (לשעתיים) או 100°C (ל-70°C -25°C שבין דקות). מתאימות לאחסון במזווה, במקרר ובמקפיא, לא לשימוש לבישול בוואקום.</p>	 <p>פונקציית ואקום בשקית יוצרת ואקום בשקיות בשלוש רמות ניתנות לבחירה. אפשר גם להגדיר את הרמה ל-0 כדי לאטום שקית בלי ליצור ואקום.</p>
 <p>התקן הייצוב שומר על המגירה פתוחה בעת השימוש, ומונע סגירה לא מכוונת שלה.</p>	 <p>שקיות לבישול סו-ווייד. שקיות אלו עמידות ל-75°C (שעות), 100°C (85°C לטמפרטורה מרבית של ל-30 דקות). מתאימות לאחסון (ל-4 שעות) או 121°C (במזווה ובמקרר, לא מתאימות לאחסון במקפיא).</p>
 <p>פונקציית ואקום במכל יוצרת ואקום בצננות או מכלי פלסטיק בשלוש רמות ניתנות לבחירה. יש להשתמש רק במכלים מתאימים שאושרו ושיכולים לעמוד בוואקום של 99.9%.</p>	 <p>הגדרת הוואקום המרבית לשקית/מכל היא 99.9%.</p>
 <p>חיישני הוואקום מבטיחים הגעה לוואקום המרבי של הרמה שהוגדרה. אם המערכת לא מגיעה לערך הזה, השקית לא אטומה.</p>	 <p>ניתן להגדיר את המכונה לשלוש רמות איטום שונות. הגדרת הרמה המרבית אפשרית לאיטום יותר שקיות בו-זמנית במחזור ייחודי.</p>
 <p>המכונה מבצעת הלחמה דו-שלבית שמבטיחה איטום גם של שקיות מלוכלכות ומשומנות.</p>	