

CPV615NX

משפחת מוצרים	מגירה
גובה מסחרי	15 cm
סוג	סו-וויד
מערכת חיוניות	כן

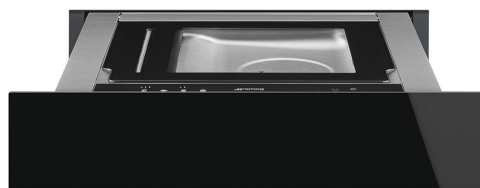

אסתטיקה

סדרה עיצובית	Dolce Stil Novo	סוג זכוכית	ליקוי
צבע	שחור	לוח קדמי	עם פס אופקי
גימור	שחור מבריק	Logo	Silk screen
גימור רכיבים	נירוסטה	Logo position	Inside
חומר	זכוכית		

למשפחת תנורים

סוג הגדרת בקורות שליטה במגע

תוכנית / פונקציות

מחזור שימור	
ואקום במחזור מכל	
פונקציית שף	
ויסות עוצמת הריתוך	

מאפיינים טכניים

						מנגנון פתיחה	דחיפה-משיכה	שסתום סולנואיד בטיחות	כן
						חומר בסיס	נירוסטה 304	נגד חזרת שמן	
						חומר מכסה	זכוכית מחוסמת עם מסגרת		

פתח מכסה	65° +/- 3°	מחזור משאבה להסרת לחות	כן, אוטומטית
התקן ייצוב למגירה	כן	אורך מוט ואקום	260 mm
בליטה מרבית של המגירה	מ"מ 2 +/- 453	מוט ואקום ניתק	כן
משקל מרבי מותר	15 kg	סוג ריתוך	דו-פאזי
משקל העמסה מרבי למגירה	48 kg	משך מחזור שימור	1' - 1'20"
קיבולת	6,5 l	ואקום אפשרי	(מיליבר 99.9% 2-10)
זרימת משאבה	4 m ³ /h	חיישן ואקום	כן, דיוק 10 מיליבר
		אביזרים כלולים	שקיות, 30x35 אבגודל V 20 שקיות V 25 אבגודל

חיבור חשמלי

תקע	(F;E) Schuko	מתח (וולט)	220-240 V
הספק נקוב	240 W	תדר (Hz)	50-60 Hz
זרם	1 A		

מידע לוגיסטי

(רוחב מ"מ)	597 mm	(גובה המוצר מ"מ)	135 mm
(עומק מ"מ)	570 mm		

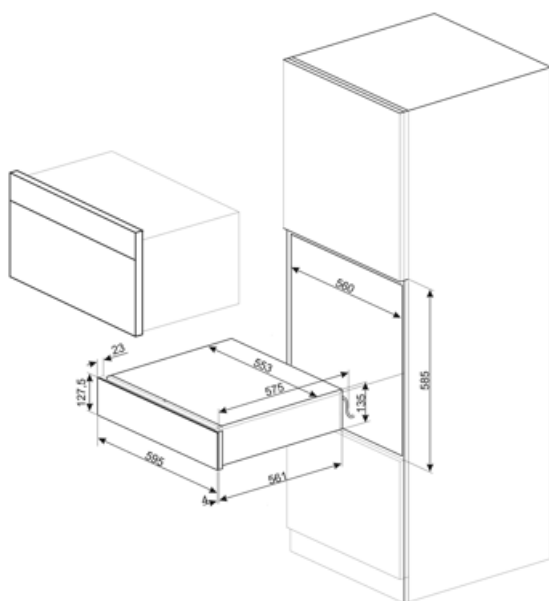

Compatible Accessories



LIFEBOX

סט של 3 מכלים למגירת ואקום



VBAG1

20 שקיות לבישול סו-ווייד ושימור, 30, 50 יח"



VBAG2

25 שקיות לבישול סו-ווייד ושימור, 35, 50 יח"

Symbols glossary

	פונקציית השף מפעילה לסירוגין מחזורי דחיסה ושחרור ומאיצה חלק מהפעולות, כגון מרינדה או הזרקה, שבדרך כלל זקוקות לזמן רב.		שקיות ואקום לשימור. שקיות אלו עמידות לשעתיים (אז ל-70°C -25°C לטמפרטורות שבין 15- דקות). מתאימות לאחסון במזווה, 100°C במקרר ובמקפיא, לא לשימוש לבישול בוואקום.
	פונקציית ואקום בשקית יוצרת ואקום בשקיות בשלוש רמות ניתנות לבחירה. אפשר גם להגדיר את הרמה ל-0 כדי לאטום שקית בלי ליצור ואקום.		התקן הייצוב שומר על המגירה פתוחה בעת השימוש, ומונע סגירה לא מכוונת שלה.
	שקיות לבישול סו-ווייד. שקיות אלו עמידות לטמפרטורה ל-4 (שעות) או ל-75 (שעות), 100°C (85°C מרבית של ל-30 דקות). מתאימות לאחסון במזווה) 121°C ובמקרר, לא מתאימות לאחסון במקפיא.		פונקציית ואקום במכל יוצרת ואקום בצנצנות או מכלי פלסטיק בשלוש רמות ניתנות לבחירה. יש להשתמש רק במכלים מתאימים שאושרו ושיכולים לעמוד בוואקום של 99.9%.
	הגדרת הוואקום המרבית לשקית/מכל היא 99.9%.		חיישני הוואקום מבטיחים הגעה לוואקום המרבי של הרמה שהוגדרה. אם המערכת לא מגיעה לערך הזה, השקית לא אטומה.
	ניתן להגדיר את המכונה לשלוש רמות איטום שונות. הגדרת הרמה המרבית אפשרית לאיטום יותר שקיות בו-זמנית במחזור ייחודי.		המכונה מבצעת הלחמה דו-שלבית שמבטיחה איטום גם של שקיות מלוכלכות ומשומנות.