

# CR325APZD



Familia	Frigorífico
Instalación	Integración
Categoría	Combinado
Nicho de empotrado	178
Sistema de refrigeración	Ventilado
Descongelación	Automática para refrigerador, manual congelador
Tipo de bisagra	Bisagra deslizante
Posición bisagra	Derecha
Puerta reversible	Sí
Código EAN	8017709127930



## Estética



Estética	Universal	Logo	Serigrafiado
Color	Blanco	Color del perfil de los estantes de la puerta	Plata
Diseño	Plato	Color del perfil de los cajones	Plata
Material de la puerta	Chapa	Color del perfil del estante de vidrio	Plata
Material de los laterales	Acero	Pantalla	LED
Color laterales	Blanco	Posición display	

## Instalación compartimento frigorífico

Número estantes regulables	2	Estante portabotellas	Sí
Número de cajones fruta y verdura	2	Tipología estante cubre cajón de verduras	Cristal
Tipología estantes regulables	Cristal	Iluminación interna frigorífico	Sí
Tipo de cajón	Estándar	Tipo de iluminación interior frigorífico	Bombilla incandescente
Estante cubre cajón para la verdura	Sí		

## Contrapuerta compartimento frigorífico

Número de compartimentos con tapa transparente	1	Número de compartimento portabotellas	1
--	---	---------------------------------------	---

Número compartimentos 2  
de puerta regulables

## Otros equipos frigorífico



Accesorios	Huevera	Ventilador	Sí
------------	---------	------------	----

## Instalación compartimento congelador

Número de cajones	3	Tipo de iluminación frigorífico	Lámpara incandescente
Iluminación interna congelador	Sí	Tipología estantes	Cristal

## Otros equipos congelador



Accesorios	1 cubitera	Zona de congelación rápida	Sí
------------	------------	----------------------------	----

## Otras características técnicas



Funciones pantalla Multizona	Congelación rápida, Eco
Tecla congelación rápida	Sí
Conexión de red de agua	Sí
Testigo alarmas temperatura	Sí
Alarma apertura puerta	Sí
Tipo de control de la temperatura	Electrónico
Número de compresores	1
Tipo de gas refrigerante	R600a
Tipo de compresor	Estándar
Agente espumante	Ciclopentano

## Rendimiento / Etiqueta energética - Reg. 2019

Rumorosidad	39 dB(A) re 1 pW
-------------	------------------

## Conexión eléctrica

Enchufe	Schuko (F;E)	Tensión	220-230 V
---------	--------------	---------	-----------

Datos nominales de  
conexión eléctrica

110 W

Frecuencia (Hz)







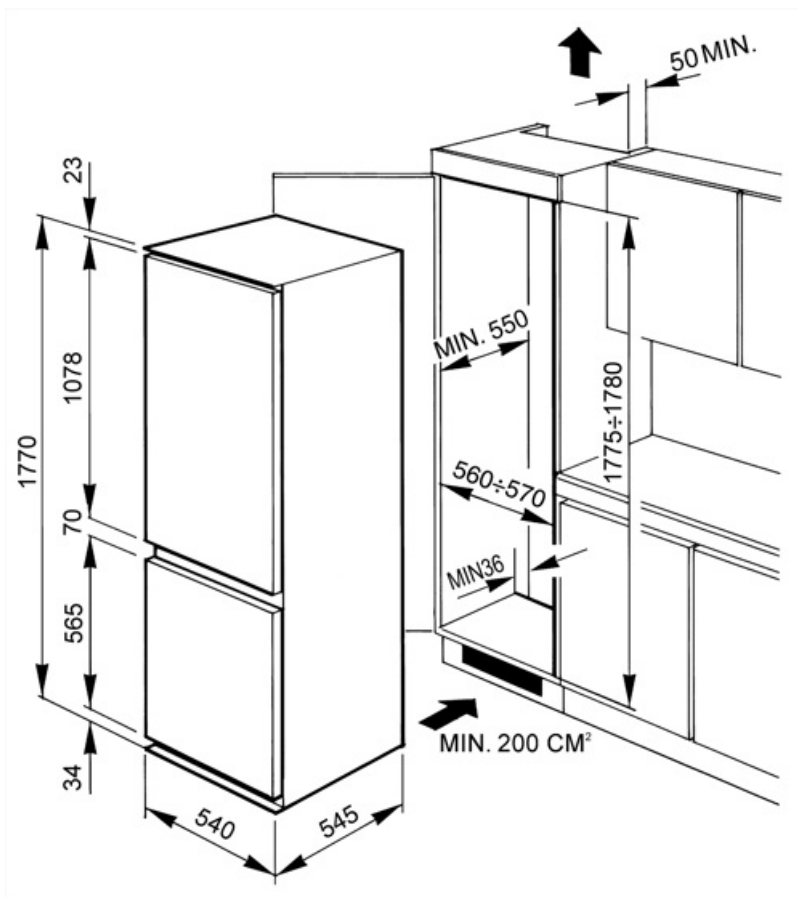

50 Hz

Corriente

10 A



## Symbols glossary

	4 estrellas		Descongelación automática: todos los modelos de refrigerador están equipados con descongelación automática en el compartimiento del refrigerador.
	A +: los electrodomésticos Smeg permiten ahorros de energía considerables en Clase A, A +, A ++ y A +++, para reducir el consumo mientras se mantiene la máxima eficiencia y garantizar el respeto por el medio ambiente.		Pantalla LED: para optimizar el rendimiento y simplificar el uso del aparato tanto como sea posible, algunas lavadoras y refrigeradores están equipados con una pantalla LED que le permite ver el estado operativo del producto.
	Función económica: la función económica analiza el uso del refrigerador durante el período de activación y optimiza los ciclos de trabajo para mantener la electricidad al mínimo		Ventilado: sistema de ventilación de enfriamiento que permite difundir constante y uniformemente el aire dentro del refrigerador.
	Congelación rápida: la función de congelación rápida permite que grandes cantidades de alimentos frescos se congelen muy rápidamente. Al activarlo unas horas antes, el congelador baja la temperatura y después de unas horas restablece automáticamente el funcionamiento normal.		Altura encastre

## Benefit (TT)

---

### Fan

The fan contributes to an even distribution of air inside the refrigerator

### Multizone (variable temperature compartment)

The Multizone system isolates a freezer compartment with adjustable temperature independent of the main compartment, to give maximum storage flexibility

The Multizone compartment can be used both as a freezer and as a refrigerator. Depending on one's needs and eating habits, each user can choose how to set it, programming the temperature via the external display.

### Refrigerant gas R600a

Environmentally friendly R600a refrigerant gas contributes to rapid cooling with lower energy consumption

### Climate class

Climatic class SN-T makes the appliance suitable for working at room temperature between 10 °C and 43 °C (50 °F ~ 109 °F)

### Refrigerator Internal lighting

Interior lighting for perfect visibility of shelves in the refrigerator compartment

### Freezer internal lighting

Interior lighting for perfect visibility of the drawers in the freezer compartment

### Fruit and vegetable drawer

The fruit and vegetable drawer ensures the best storage conditions for fresh food, avoiding any contamination