

CVI040BE



Οικογένεια	Συντηρητής κρασιών
ΤΟΠΟΘΕΤΗΣΗ	Εντοιχιζόμενο
ΥΨΟΣ ΕΝΤΟΙΧΙΣΜΟΥ	88 cm
Πλάτος αναφοράς	Έως 60 cm
Ύψος αναφοράς	Έως 100 cm
Απόψυξη	Αυτόματη
Τύπος ψύξης	Υποβοήθηση ανεμιστήρα
Τύπος μεντεσέ	Μεταβλητός μεντεσές
Θέση μεντεσέ	Δεξιά
Αντιστρέψιμη πόρτα	Ναι



ΘΑΛΑΜΟΣ ΣΥΝΤΗΡΗΤΗ ΚΡΑΣΙΟΥ



Αριθμός σταθερών ραφιών	1
Αριθμός αφαιρούμενων ραφιών	4
Αριθμός αφαιρούμενων και πτυσσόμενων ραφιών	1
Αριθμός λαμπτήρων	4
Υλικό ραφιών	Ξύλο
Αφαιρούμενα ράφια σε τηλεσκοπικούς οδηγούς	Ναι
Τύπος εσωτερικού φωτισμού	LED ενεργοποιούμενο με σύστημα EMOTION
Φίλτρο αέρα	Φίλτρο ενεργού άνθρακα

ΠΡΟΓΡΑΜΜΑΤΑ/ΛΕΙΤΟΥΡΓΙΕΣ



Τύπος χειρισμού	Αισθητήρες αφής	Κλείδωμα χειριστηρίων	Ναι
Χειρισμός	Εσωτερικά στον θάλαμο	Χειροκίνητη λειτουργία φωτισμού	Σε μέγιστη περίοδο
Οθόνη	Led	Χειροκίνητη λειτουργία ανεμιστήρα	Ναι
Οθόνη με επιλογές λειτουργιών	Ειδοποίηση θερμοκρασίας, Λειτουργία επίδειξης, Ρύθμιση θερμοκρασίας	Ειδοποίηση θερμοκρασίας	Ναι
Ένδεικτική λυχνία ενεργοποίησης	Ναι	Ειδοποίηση ανοιχτής πόρτας	Ναι

ΤΕΧΝΙΚΑ ΧΑΡΑΚΤΗΡΙΣΤΙΚΑ



Ρυθμιζόμενες ζώνες θερμοκρασίας	2	Τύπος μοτέρ	Μοτέρ χαμηλών κραδασμών
Ανεξάρτητα συστήματα ψύξης	2	Τύπος ψυκτικού αερίου	R600a
Αριθμός κρυστάλλων πόρτας	3	Ποσότητα ψυκτικού μέσου (gr)	26 g
Εύρος τιμών θερμοκρασίας	5-20 °C	Τύπος μόνωσης	HFO
Τύπος ρυθμιστή θερμοκρασίας	Ηλεκτρονικό	Πλαίσιο στο πίσω μέρος του θαλάμου	Μεταλλικό
Αντι-UV κρύσταλλο πόρτας	Ναι	Τύπος ανοίγματος πόρτας	Με ηλεκτρονικό σύστημα ανοίγματος
Ενσωματωμένη αντίσταση	Ναι	Τύπος κλεισίματος πόρτας	With E MOTION electronic closing system
Αριθμός μοτέρ	1		

ΕΤΙΚΕΤΑ ΑΠΟΔΟΣΗΣ/ΕΝΕΡΓΕΙΑΣ - ΚΑΝ. 2019

Μέγιστη χωρητικότητα (φιάλες 0,75lt)	40	Άθροισμα χώρων συντήρησης	126 λίτρα
Ετήσια κατανάλωση ενέργειας	147 kWh/a	Κλιματική κλάση EEI	SN, N, ST 171 %
ΕΝΕΡΓΕΙΑΚΗ ΚΛΑΣΗ	G	Επίπεδο θορύβου	38 dB(A) re 1 pW
Κλάση θορύβου	C		
Συνολική καθαρή χωρητικότητα	126 λίτρα		

ΗΛΕΚΤΡΙΚΗ ΣΥΝΔΕΣΗ

Ονομαστική ισχύς	65 W	Συχνότητα (Hz)	50 Hz
Ένταση ρεύματος	0.3 A	Μήκος καλωδίου τροφοδοσίας	150 cm
Τάση (V)	220-240 V	Φις	(F;E) Σούκο

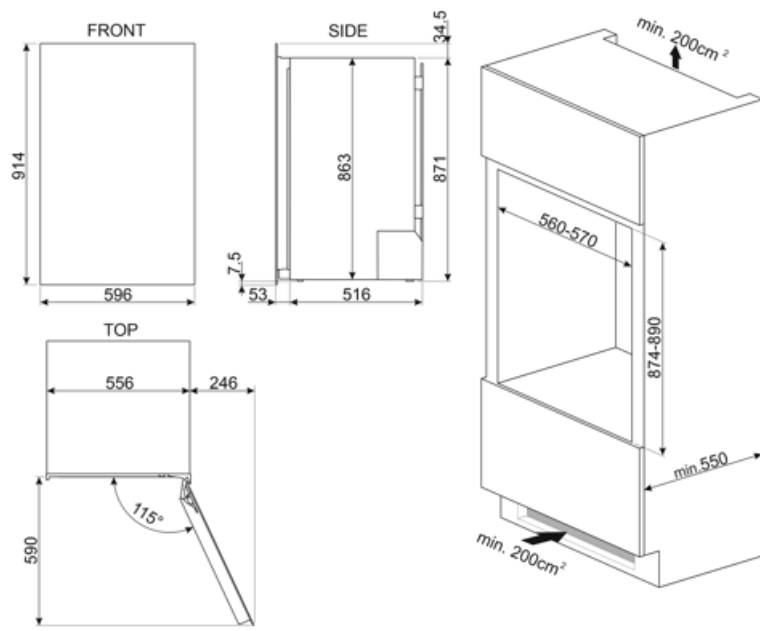





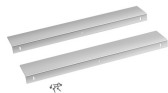



Compatible Accessories

KIT040BE



Symbols glossary

	Energy efficiency class A		Το αυτόματο σύστημα απόψυξης λειτουργεί σε τακτά χρονικά διαστήματα εξαλείφοντας εντελώς την ανάγκη απόψυξης.
	Οθόνη LED: για την προβολή των προγραμμάτων, των λειτουργιών και των επιλογών, καθώς και του χρόνου μέχρι το τέλος του κύκλου.		Ψύξη με κυκλοφορία αέρα: Η διανομή του κρύου αέρα στη συντήρηση, επιτρέπει ομοιόμορφη κατανομή της θερμοκρασίας.
	Εσωτερικός φωτισμός LED: είναι ένας πιο ενεργειακά αποδοτικός τρόπος φωτισμού του εσωτερικού της συσκευής.		Ύψος εντοιχισμού
	Χειριστήρια αφής: Τα εύχρηστα χειριστήρια αφής επιτρέπουν τον προγραμματισμό της συσκευής με το πάτημα ενός κουμπιού.		Τάξη ενεργειακής απόδοσης G
	Σύστημα ανοίγματος E MOTION: το ηλεκτρονικό σύστημα E MOTION επιτρέπει το άνοιγμα της συσκευής με ημιαυτόματο τρόπο εφαρμόζοντας πίεση επάνω στην επιφάνεια της πόρτας.		