

# CVI040BE1



Familia	Vinoteca
Instalación	Integración
Nicho de empotrado	88 cm
Ancho de referencia	Hasta 60
Altura de referencia	Hasta 100
Descongelación	Automático
Sistema de refrigeración	Ventilado
Tipo de bisagra	Bisagra variable
Posición bisagra	Derecha
Puerta reversible	Sí



## Descripción vinoteca



Número de estantes fijos	1
Número de estantes extraíbles	4
Número de estantes móviles y plegables	1
Nº de Luces	4
Material del estante	Haya
Estantes extraíbles con guías telescópicas	Sí
Luz interior	LED activado con sistema EMOTION
Filtro de aire	Filtro de carbón activo

## Controles y funciones



Ajuste control	Control táctil	Bloqueo de control	Sí
Control	Interior, compartimento bodega	Iluminación forzada ON	Plazo máximo
Pantalla	LED	Ventilador forzado ON	Sí
Funciones display	Alarma temperatura, Modo showroom, Valor de la temperatura	Alarma temperatura	Sí
Indicador encendido	Sí	Alarma puerta abierta	Sí

## Características técnicas



<b>Zonas de temperatura ajustables</b>	2	<b>Tipo de compresor</b>	Compresor de baja vibración
<b>Sistema de refrigeración independiente</b>	2	<b>Tipo de gas refrigerante</b>	R600a
<b>Número cristales puerta</b>	3	<b>Cantidad refrigerante (gr)</b>	26 g
<b>Rango de temperatura</b>	5-20 °C	<b>Agente espumante</b>	Ciclopentano
<b>Tipo de control de la temperatura</b>	Electrónico	<b>Panel de metal en la parte posterior de la nevera.</b>	Metal
<b>Cristales puerta anti-UV</b>	Sí	<b>Tipo de apertura de puerta</b>	Con sistema de apertura electrónica E MOTION
<b>Elemento calefactor integrado</b>	Sí	<b>Tipo de cierre de puerta</b>	Con sistema de cierre electrónico E MOTION
<b>Número de compresores</b>	1		

## Rendimiento / Etiqueta energética - Reg. 2019



<b>Ud. Máxima de botellas (botellas 0,75lt)</b>	40	<b>Volumen total compartimento frigorífico</b>	126 l
<b>Consumo energético anual</b>	147 kWh/a	<b>Clase climática</b>	SN, N, ST
<b>Clase de eficiencia energética</b>	G	<b>EEl</b>	171 %
<b>Airborne acoustical noise emission class</b>	C	<b>Rumorosidad</b>	38 dB(A) re 1 pW
<b>Volumen neto total</b>	126 l		

## Conexión eléctrica

<b>Datos nominales de conexión eléctrica</b>	65 W	<b>Frecuencia (Hz)</b>	50 Hz
<b>Corriente</b>	0.3 A	<b>Longitud del cable de alimentación</b>	150 cm
<b>Tensión</b>	220-240 V	<b>Enchufe</b>	Schuko (F;E)

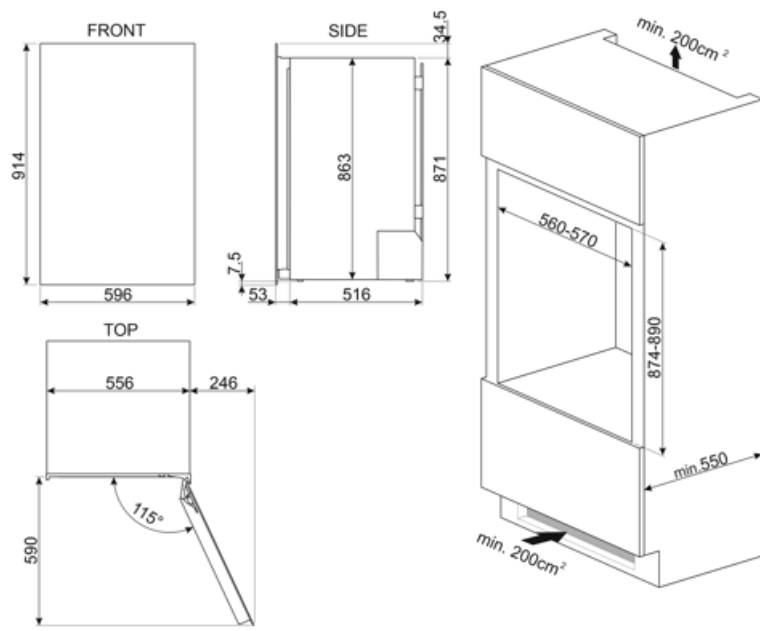

---







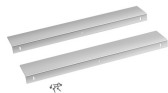

## Accesorios Compatible

---

KIT040BE



## Symbols glossary

-  Energy efficiency class A
-  Pantalla LED: para optimizar el rendimiento y simplificar el uso del aparato tanto como sea posible, algunas lavadoras y refrigeradores están equipados con una pantalla LED que le permite ver el estado operativo del producto.
-  Iluminación LED interna: la iluminación LED interna garantiza el ahorro de energía y al mismo tiempo ofrece una luz de atmósfera.
-  Mandos Touch Control: presentes en algunos modelos de hornos, placas, campanas y lavavajillas, activan la función con un simple toque.
-  E MOTION opening system: the E MOTION electronic system allows to open the appliance semi-automatically by applying pressure on the door surface.
-  Descongelación automática: todos los modelos de refrigerador están equipados con descongelación automática en el compartimiento del refrigerador.
-  Ventilado: sistema de ventilación de enfriamiento que permite difundir constante y uniformemente el aire dentro del refrigerador.
-  Altura encastre
-  Clase eficiencia energética G