

CVI040BE1



Produktgrupp	Vinkyl
Installation	Inbyggd
Nischmått vid inbyggnad	88 cm
Referensbredd	Upp till 60
Referenshöjd	Upp till 100
Avfrostning	Automatisk
Typ av kyla	Fläkt
Typ av gångjärn	Gångjärn med variabel stödpunkt
Gångjärnens position	Höger
Omhängningsbar dörr	Ja



Vinkylens funktioner



Antal fasta hyllor	1
Antal löstagbara hyllor	4
Antal vikbara och borttagbara hyllor	1
Antal ljuskällor	4
Hyllmaterial	Bok
Borttagbara hyllor på teleskopskenor	Ja
Typ av intern belysning	Lysdiod aktiverad med EMOTION system
Luftfilter	Aktivt kolfilter

Program/Funktioner



Typ av kontroller	Touchkontroll	Funktionsspärr	Ja
Placering av kontroller	Internt i skåpet	Manuell belysning	Ja, under begr tid
Typ av display	LED	Manuell påslagning av fläkt	Ja
Funktioner i display	Temperaturalarm, Demoläge, Temperaturvisning	Temperaturalarm	Ja
Strömindikator	Ja	Alarm vid öppen dörr	Ja

Teknisk specifikation



Justerbara temperaturzoner	2	Typ av kompressor	Låg vibration
Oberoende kylsystem	2	Typ av kylgas	R600a
Antal glas i dörr	3	Mängd kylmedia (gr)	26 g
Temperaturområde	5–20 °C	Skummedel	Cyklopentan
Typ av temperaturkontroll	Elektronisk	Material panel på baksidan	Metall
UV-skyddad dörr	Ja	Typ av dörröppning	Med det elektroniska öppningssystemet E MOTION
Integrerat värmelement	Ja	Typ av luckstängning	With E MOTION electronic closing system
Antal kompressorer	1		

Prestanda/Energimärkning – Reg. 2019



Maxkapacitet (flaskor 0,75lt)	40	Summan av lågtemperaturfacket/-ens och kylfacket/-ens volymer	126 l
Årlig energiförbrukning	147 kWh/a	Klimatklass	SN, N, ST
Energiklass	G	EEL	171 %
Utsläppsklass för luftburet akustiskt buller	C	Ljudnivå	38 dB(A) re 1 pW
Totalvolym (dm³ eller liter)	126 l		

Elektrisk anslutning

Anslutningseffekt	65 W	Frekvens	50 Hz
Ström	0,3 A	Sladdens längd	150 cm
Spänning	220-240 V	Typ av kontakt	(F;E) Eurokontakt

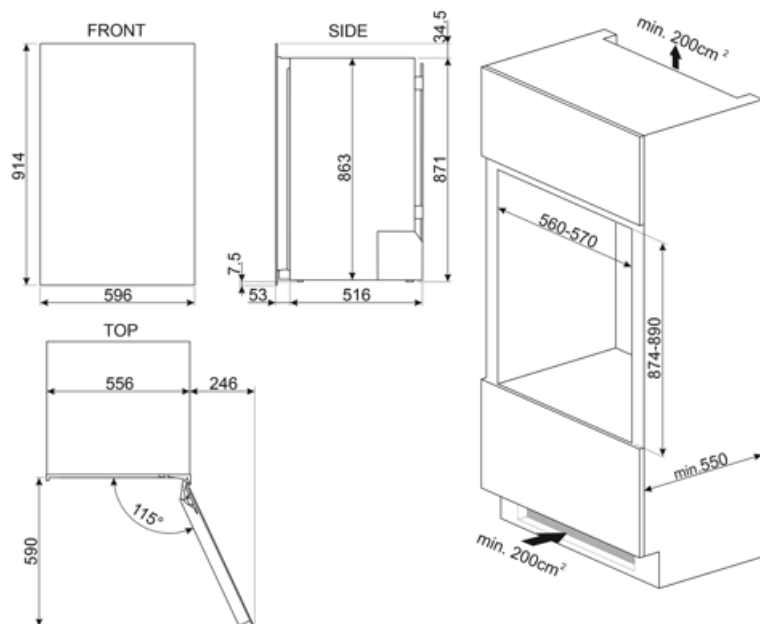









Kompatibela Tillbehör

KIT040BE



Symbols glossary

-  A: Product drying performance, measured from A+++ to D / G depending on the product family
-  LCD-display: för att optimera prestanda och förenkla användningen av apparaten.
-  Inre LED-belysning: ett mer energieffektivt och mer varaktigt sätt att lysa upp apparatens inre.
-  Pekkontroll: Användarvänliga pekkontroller gör det möjligt att programmera apparaten med en enkel knapptryckning.
-  Öppningssystemet E MOTION: det elektroniska systemet E MOTION gör det möjligt att öppna apparaten halvautomatiskt genom att utöva tryck på luckans yta.
-  Den automatiska avfrostningen fungerar genom att avfrosta automatiskt med jämna mellanrum, vilket eliminerar behovet av att frosta av manuellt.
-  Ventilerad: Tvångsfördelning av kall luft i kylskåpet, vilket möjliggör jämn temperatur i kylan.
-  Inbyggd nisch
-  Energieffektivitetsklass G