

CVI18LWN2



Familia	Vinoteca
Instalación	Integración
Nicho de empotrado	45 cm
Descongelación	Automático
Sistema de refrigeración	Ventilado
Tipo de bisagra	Bisagra variable
Posición bisagra	Izquierda



Descripción vinoteca



Número de estantes fijos	1
Número de estantes extraíbles	2
Material del estante	Madera
Estantes extraíbles con guías telescópicas	Si
Luz interior	LED
Filtro de aire	Filtro de carbón activo

Controles y funciones



Ajuste control	Control táctil	Bloqueo de control	Si
Control	Externo, en la puerta	Iluminación forzada ON	Plazo máximo
Pantalla	LED	Ventilador forzado ON	Si
Funciones display	Alarma temperatura, Valor de la temperatura	Alarma temperatura	Si
Indicador encendido	Si	Alarma puerta abierta	Si

Características técnicas

Zonas de temperatura ajustables	1	Número de compresores	1
Sistema de refrigeración independiente	1	Tipo de compresor	Compresor de baja vibración
Número cristales puerta	2	Tipo de gas refrigerante	R600a
		Cantidad refrigerante (gr)	18 g

Rango de temperatura	5-20 °C	Agente espumante	Ciclopentano
Tipo de control de la temperatura	Electrónico	Panel de metal en la parte posterior de la nevera.	Metal
Cristales puerta anti-UV	Si	Tipo de apertura de puerta	Con sistema push-pull
Elemento calefactor integrado	Si		

Rendimiento / Etiqueta energética - Reg. 2019







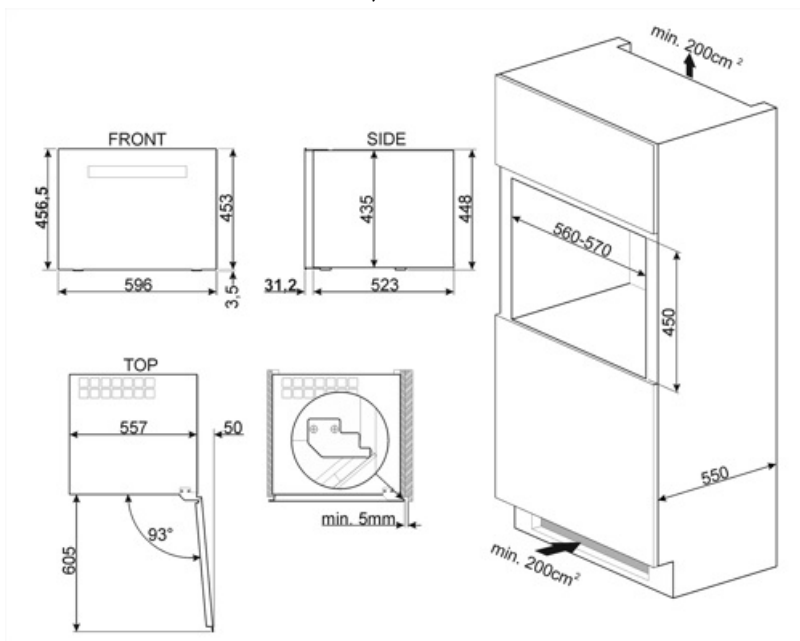



Ud. Máxima de botellas (botellas 0,75lt)	18	Volumen total compartimento frigorífico	46 l
Annual energy consumption	130 kWh/a	Clase climática	SN, N, ST
Clase de eficiencia energética del modelo	G	EEl	163 %
Airborne acoustical noise emission class	C	Rumorosidad	38 dB(A) re 1 pW
Volumen neto total	46 l		

Conexión eléctrica

Enchufe	Schuko (F;E)	Tensión	220-240 V
Datos nominales de conexión eléctrica	40 W	Frecuencia (Hz)	50 Hz
Corriente	0,4 A	Longitud del cable de alimentación	150 cm



Symbols glossary (TT)

-  Descongelación automática: todos los modelos de refrigerador están equipados con descongelación automática en el compartimento del refrigerador.
-  Pantalla LED: para optimizar el rendimiento y simplificar el uso del aparato tanto como sea posible, algunas lavadoras y refrigeradores están equipados con una pantalla LED que le permite ver el estado operativo del producto.
-  Iluminación LED interna: la iluminación LED interna garantiza el ahorro de energía y al mismo tiempo ofrece una luz de atmósfera.
-  Aparatos eléctricos conectados mediante tecnología Wi-Fi. Gracias a la aplicación SmegConnect, puede controlar y administrar sus dispositivos de forma remota a través de teléfonos inteligentes y tabletas (iOS y Android).
-  Electrodoméstico dotado de conexión a la red Wi-Fi
-  A +: los electrodomésticos Smeg permiten ahorros de energía considerables en Clase A, A +, A ++ y A +++, para reducir el consumo mientras se mantiene la máxima eficiencia y garantizar el respeto por el medio ambiente.
-  Ventilado: sistema de ventilación de enfriamiento que permite difundir constante y uniformemente el aire dentro del refrigerador.
-  Altura encastre
-  Mandos Touch Control: presentes en algunos modelos de hornos, placas, campanas y lavavajillas, activan la función con un simple toque.
-  Clase eficiencia energética G