

CVI18LWS2



Tuoteryhmä
Asennus
Built-in mitat
Sulatusohjelma
Jäähdytystyyppi
Saranatyyppi
Saranoiden sijainti

Viinin viillennin
Sisäänrakennettava
45 cm
Automaattinen
Puhallinavusteinen
Sarana
Vasemmalla



Viinikellariosion ominaisuudet



Hyllyjen lukumäärä	1
Irrotettavien hyllyjen lukumäärä	2
Hyllyjen materiaali	Puu
Irrotettavat hyllyt, teleskooppikiskot	Kyllä
Sisävalon tyyppi	LED
Ilmasuodatin	Aktiivihilisuodatin

Ohjelmat / toiminnot



Säätimien asetukset	Kosketustoiminnot	Säätimien lukitus	Kyllä
Säätimet	Ulkoinen, ovesa	Valo päällä	Maksimaallinen aika
Näyttö	LED	Puhallin päällä	Kyllä
Toimintonäyttö	Lämpötilanhälytin, Lämpötila	Lämpötilan hälytys	Kyllä
Lampun teho	Kyllä	Ovi auki-hälytys	Kyllä

Tekniset ominaisuudet

Säädettävät lämpötila-alueet	1	Kompressorien määrä	1
Itsenäiset viilennysjärjestelmät	1	Kompressorin tyyppi	Tärinän esto kompressori
Oven lasien lukumäärä	2	Jäähdytysaineen tyyppi	R600a
		Pakastusaineen määrä (g)	18 g

Lämpötilatasot	5-20 °C	Vaahdon tyyppi	Syklopentaani
Lämpötilansäätöjen määrä	Elektroninen	Metallipaneeli jääkaapin takana	Teräs
ANTI - UV lasi	Kyllä	Oven avauksen tyyppi	push-pull järjestelmä
Integroitu lämpöelementti	Kyllä		

Suorituskyky / energiamerkintä - as. 2019







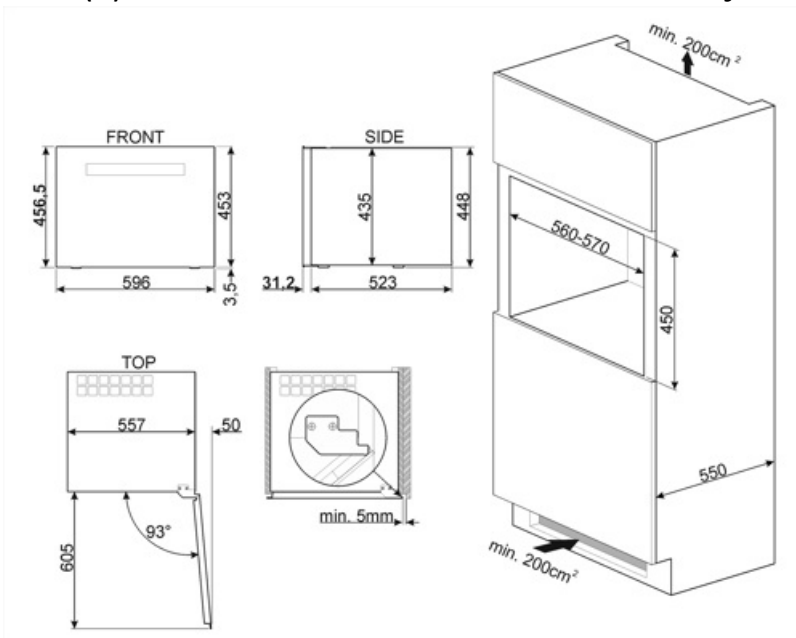

 Maksimaalinen säilytystila (0,75lt pullot)	18	Kylmäsäilytystilojen ja pakastamattomien tilavuuksien summa	46 l
Vuotuinen energiankulutus	130 kWh/a	Ilmastoluokitus	SN, N, ST
Energialuokka	G	EEl	163 %
Äänitason luokka	C	Melutaso	38 dB(A) re 1 pW
Kokonaisnettotilavuus	46 l		

Sähköliitännät

Sähköpistokkeen tyyppi	(F;E) Schuko	Jännite (V)	220-240 V
Sähköliitäntä	40 W	Taajuus (Hz)	50 Hz
Virta (A)	0,4 A	Johdon pituus	150 cm



Symbols glossary (TT)

	Automaattinen sulatusjärjestelmä huolehtii sulatuksesta automaattisesti säännöllisin aikaväleihin, jolloin sulatuksesta ei tarvitse huolehtia.		A+: Energiatehokkuusluokka A+ auttaa säästämään jopa 10 % energiaa luokkaan A verrattuna. Taatusti maksimaalinen suorituskyky minimaalisella kulutuksella.
	LED-näyttö: näyttää valitut ohjelmat, toiminnot ja vaihtoehdot sekä ajan ennen jakson loppumista.		Tuuletettu: Kylmän ilman automaattinen jakelu jääkaappiosastoon, mikä mahdollistaa tasaisen lämpötilan jakelun jääkaapissa.
	LED-sisävalo: energiatehokkaampi ja kestävä tapa valaista laitteen sisäosa.		Asennuksen vaatima tila
	Laitteet, joissa Wi-Fi-liitettävyys. SmegConnect App -sovelluksesta voit valvoa ja hallita etänä laitteita älypuhelimien ja tabletin välityksellä (iOS ja Android).		Kosketussäätimet: Helppokäyttöisten kosketussäädinten avulla laite voidaan ohjelmoida painiketta koskettamalla.
	Wi-Fi-liitettävyys		Energiatehokkuusluokka G