

CVI18LWS2



Produktgrupp	Vinkyl
Installation	Inbyggd
Nischmått vid inbyggnad	45 cm
Avfrostning	Automatisk
Typ av kyla	Fläkt
Typ av gångjärn	Gångjärn med variabel stödpunkt
Gångjärnens position	Vänster



Vinkylens funktioner



Antal fasta hyllor	1
Antal löstagbara hyllor	2
Hyllmaterial	Trä
Borttagbara hyllor på teleskopskenor	Ja
Typ av intern belysning	LED
Luftfilter	Aktivt kolfilter

Program/Funktioner



Typ av kontroller	Touchkontroll	Funktionsspärr	Ja
Placering av kontroller	Externt i dörren	Manuell belysning	Ja, under begr tid
Typ av display	LED	Manuell påslagning av fläkt	Ja
Funktioner i display	Temperaturalarm, Temperaturvisning	Temperaturalarm	Ja
Strömindikator	Ja	Alarm vid öppen dörr	Ja

Teknisk specifikation

Justerbara temperaturzoner	1	Antal kompressorer	1
Oberoende kylsystem	1	Typ av kompressor	Låg vibration
Antal glas i dörr	2	Typ av kylgas	R600a
Temperaturområde	5–20 °C	Mängd kylmedia (gr)	18 g
		Skummedel	Cyklopentan

Typ av temperaturkontroll	Elektronisk	Material panel på baksidan	Metall
UV-skyddad dörr	Ja	Typ av dörröppning	Med "push&pull" system
Integrerat värmelement	Ja		

Prestanda/Energimärkning – Reg. 2019









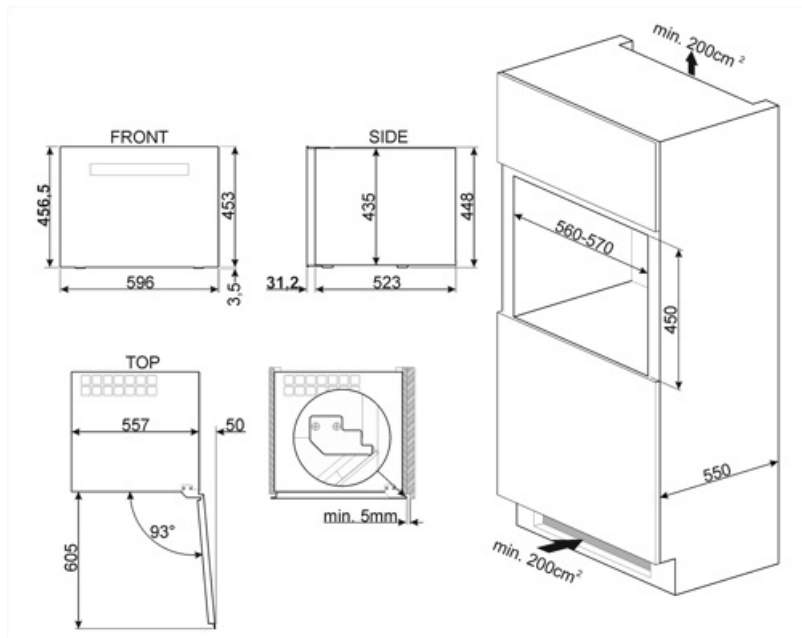



Maxkapacitet (flaskor 0,75lt)	18	Summan av lågtemperaturfackets/-ens och kylfacket/-ens volymer	46 l
Årlig energiförbrukning	130 kWh/a	Klimatklass	SN, N, ST
Energiklass	G	EEl	163 %
Utsläppsklass för luftburet akustiskt buller	C	Ljudnivå	38 dB(A) re 1 pW
Totalvolym (dm ³ eller liter)	46 l		

Elektrisk anslutning

Typ av kontakt	(F;E) Eurokontakt	Spänning	220-240 V
Anslutningseffekt	40 W	Frekvens	50 Hz
Ström	0,4 A	Sladdens längd	150 cm



Symbols glossary (TT)

	Den automatiska avfrostningen fungerar genom att avfrosta automatiskt med jämna mellanrum, vilket eliminerar behovet av att frosta av manuellt.		A +: Energieffektivitetsklass A + hjälper till att spara upp till 10% energi jämfört med klass A. Maximal prestanda med lägsta förbrukning garanteras.
	LCD-display: för att optimera prestanda och förenkla användningen av apparaten.		Ventilerad: Tvångsfördelning av kall luft i kylskåpet, vilket möjliggör jämn temperatur i kylan.
	Inre LED-belysning: ett mer energieffektivt och mer varaktigt sätt att lysa upp apparatens inre.		Inbyggd nisch
	Apparater med möjlighet till Wi-Fi-anslutning. Appen SmegConnect gör det möjligt att övervaka och kontrollera apparater på distans med hjälp av en smartphone eller surfplatta (iOS och Android).		Pekkontroll: Användarvänliga pekkontroller gör det möjligt att programmera apparaten med en enkel knapptryckning.
	Möjlighet till WI-FI-anslutning		Energieffektivitetsklass G