

CVI18RWN2



Famille	Cave à vin
Installation	Encastrable
Niche d'encastrement	45 cm
Dégivrage	Automatique
Type de refroidissement	Froid brassé
Type de charnières	A pivot variable
Position des charnières	Droite



Aménagement compartiment Cave à vin



Nombre d'étagères fixes	1
Nombre d'étagères extractibles	2
Matériau des étagères	Bois
Etagères extractibles montées sur rails télescopiques	Oui
Type d'éclairage interne	LED
Filtre à air	A charbon actif

Commandes et fonctions



Réglage commandes	Commandes tactiles	Sécurité enfants	Oui
Commandes	Externes, dans la porte	Eclairage activable en mode continu	Temporisée
Afficheur	LED	Ventilation activable en mode continu	Oui
Fonctions de l'afficheur	Alarme température, Indication température	Alarme température	Oui
Indicateur fonctionnement	Oui	Alarme porte ouverte	Oui

Technologie

Zones à température réglable	1	Nombre de compresseurs	1
		Type de compresseur	Anti-vibrations

Systèmes de refroidissement indépendants	1	Type de gaz réfrigérant	R600a
Nombre vitres porte	2	Quantité de réfrigérant (gr)	18 g
Plage de température	5-20 °C	Agent d'expansion pour mousses isolantes	Cyclopentane
Type de contrôle de la température	Électronique	Panneau métallique à l'arrière	Métallique
Vitre de la porte avec protection UV	Oui	Type d'ouverture de la porte	Avec système push pull
Résistance intégrée	Oui		

Performance / Etiquette énergétique - Reg. 2019







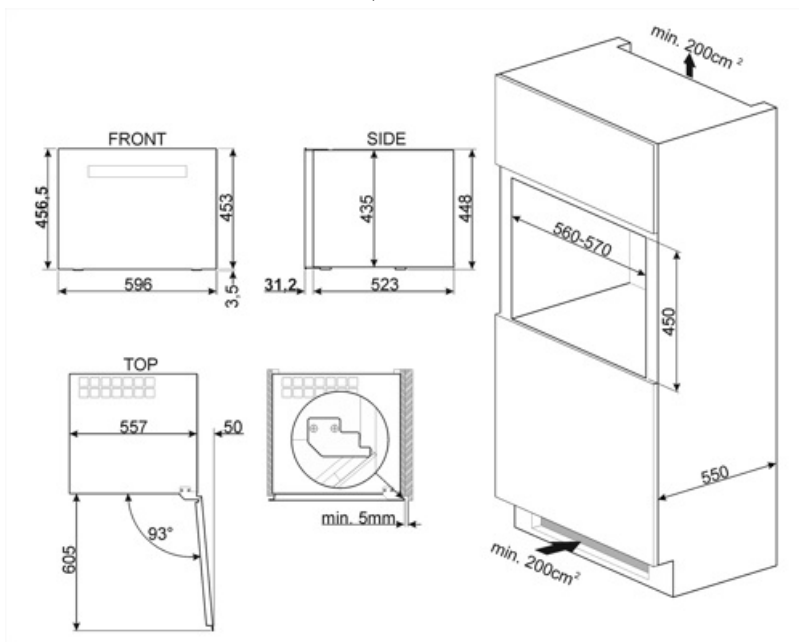



			
Consommation d'énergie annuelle	130 kWh/a	Somme des volumes du (des) compartiment(s) Extra Fresh et du (des) compartiment(s) frais	46 l
Classe énergétique	G	Classe climatique	SN, N, ST
Classe d'émissions acoustiques dans l'air	C	EEl	163 %
Volume net total	46 l	Niveau sonore	38 dB(A) re 1 pW

Raccordement électrique

Type de prise	(F;E) Schuko	Tension	220-240 V
Puissance nominale électrique (W)	40 W	Fréquence	50 Hz
Intensité	0,4 A	Longueur du câble d'alimentation	150 cm



Symbols glossary

-  A+ : Les produits Smeg, en classe énergétique A, A+, A++ et A+++, permettent de réduire la consommation d'énergie tout en gardant une efficacité maximale et en garantissant un meilleur respect de l'environnement.
-  Afficheur LED : Pour optimiser les performances et simplifier au maximum l'utilisation de l'appareil, certaines machines à laver et certains réfrigérateurs sont équipés d'un afficheur LED qui permet de visualiser l'état de fonctionnement du produit.
-  Eclairage intérieur LED : L'éclairage intérieur LED assure à la fois des économies d'énergie et un éclairage d'ambiance.
-  Appareils connectés au réseau via la technologie Wi-Fi. Avec l'application SmegConnect, vous pouvez contrôler et gérer vos appareils à distance via des smartphones et des tablettes (iOS et Android).
-  Appareil avec connexion réseau Wi-Fi.
-  Dégivrage automatique : Le réfrigérateur se dégivre automatiquement. L'eau issue de ce dégivrage ne doit pas être récupérée car le réfrigérateur est équipé d'un système d'évaporation.
-  Brassé : Système de ventilation de refroidissement qui permet à l'air à l'intérieur du réfrigérateur d'être constamment et uniformément réparti.
-  Hauteur de la niche d'encastrement
-  Commandes sensibles : Les commandes tactiles faciles à utiliser permettent de programmer l'appareil par simple pression sur un bouton.
-  Classe énergétique G

Benefit (TT)

Push-pull opening system

Push-pull opening system for easy opening and closing when needed, with the simple pressure of the surface at the end of the door

UV-protected door glass

The UV-protected door glass protects the bottles from the passage of light into the wine cooler for impeccable storage

LED lights

LED lights ensure perfect multi-level visibility inside the wine cooler

Filtre à charbon actif

Le filtre à air à charbon actif garantit une excellente qualité de l'air et une facilité d'entretien

Touch Display

Touch display for an easy and accurate temperature management inside the refrigerated compartment

Low-vibration compressor

The low-vibration compressor avoids exposing the bottles to prolonged vibrations, which could compromise the quality of the wine

Rails télescopiques

Les rails télescopiques permettent une extraction facile des bouteilles de vin, offrant un accès pratique et sécurisé à chaque étagère