

# CVI18RWN2



Produktgruppe

Installasjon

Innebygd nisje

Tine

Type kjøling

Type hengsel

Hengselposisjon

Vinskap

Innebygd

45 cm

Automatisk

Vifte assistert

Variabel hengsel

Høyre



## Vinskap funksjoner



Antall faste hyller

1

Antall flyttbare hyller

2

Hyller materiale

Tre

Flyttbare hyller på teleskop føreskinner

Ja

Type innvendig lys

LED

Luftfilter

Aktivert Kullfilter

## Programmer / funksjoner



Kontrollinnstilling

Touch-kontroll

kontrollås

Ja

Kontroller

Utvendig, i dør

Lys tvunget på

I en periode på maksimum

Display

LED

Vifte tvunget på

Ja

Displayfunksjoner

Temperatur alarm,

Temperaturverdi

Temperatur alarm

Ja

Av og på lampe

Ja

Dør åpen alarm

Ja

## Tekniske egenskaper

Variabel

1

kaffetemperatur

Antall av kompressorer

1

Uavhengig kjølesystem

1

kompressortype

Lav vibrasjon kompressor

Antall glassdører

2

Type kjølegass

R600a

Temperaturtrinn

5-20 °C

Kjølemiddel Mengde (g)

18 g

Skummiddel

Cyclopentane

|                         |             |                              |                     |
|-------------------------|-------------|------------------------------|---------------------|
| Type temperaturkontroll | Elektronisk | Metallpanel bak på kjøleskap | Metal               |
| Anti-UV dør glass       | Ja          | Dør åpning type              | Med skyv dra system |
| Integrerte varmeelement | Ja          |                              |                     |

## Ytelse / Energimerking - Reg. 2019







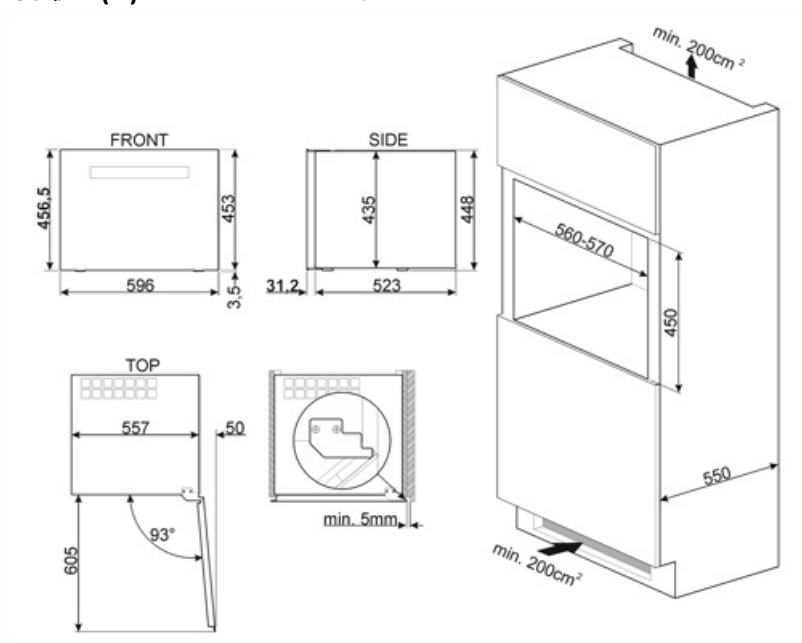



|                                      |           |  |                  |
|--------------------------------------|-----------|--|------------------|
|                                      |           |  |                  |
| Årlig energiforbruk                  | 130 kWh/a | Sum av volum i kjølekammer(e) og frostfrikammer(e) | 46 l             |
| Energi effektivitetsklasse           | G         | Klimaklasse  | SN, N, ST        |
| Luftbåren akustisk støymisjonsklasse | C         | EEl  | 163 %            |
| Totalt nettovolum                    | 46 l      | Støynivå   | 38 dB(A) re 1 pW |

## Elektrisk tilkobling

|                             |              |                   |           |
|-----------------------------|--------------|-------------------|-----------|
| Støpseltype                 | (F;E) Schuko | Spenning (V)      | 220-240 V |
| Elektrisk tilkoblingseffekt | 40 W         | Frekvens (Hz)     | 50 Hz     |
| Strøm (A)                   | 0.4 A        | Lengde på ledning | 150 cm    |



## Symbols glossary

-  Det automatisk tinesystemet brukes som automatisk tining ved faste intervaller, noe som eliminerer behovet for opptining i en periode.
-  Energieffektivitetsklasse G
-  Ventilert: Tvungen fordeling av kald luft i kjølekammeret, noe som gir jevn temperatur innvendig i kjøleskapet.
-  Nisje for innbygging
-  Touch-kontroll: Enkelt touch-kontroll som gjør at apparatet kan programmeres med et enkelt tastetrykk.
-  A+: Energieffektivitetsklasse A+ hjelper med å spare inn opptil 10% energi sammenlignet med klasse A. Maksimal ytelse med minimalt forbruk er garantert.
-  LED-display: For å vise programmer, funksjoner og valg som er blitt gjort, samt tid som gjenstår før endt syklus.
-  Innvendige LED-lamper: Er mer energi- og tidseffektive til belysning av apparatets innside.
-  Apparater med WiFi-forbindelse. Via SmegConnect App er det mulig å overvåke og fjerne styre apparatene via smarttelefon og nettbrett (iOS og Android).
-  WiFi-forbindelse

## Benefit (TT)

---

### **Push-pull opening system**

Push-pull opening system for easy opening and closing when needed, with the simple pressure of the surface at the end of the door

### **UV-protected door glass**

The UV-protected door glass protects the bottles from the passage of light into the wine cooler for impeccable storage

### **LED lights**

LED lights ensure perfect multi-level visibility inside the wine cooler

### **Activated charcoal air filter**

The activated charcoal air filter ensures excellent quality of the air and is easy to maintain

### **Touch Display**

Touch display for an easy and accurate temperature management inside the refrigerated compartment

### **Low-vibration compressor**

The low-vibration compressor avoids exposing the bottles to prolonged vibrations, which could compromise the quality of the wine

### **Telescopic guides**

Telescopic sliding guides for easy extraction of wine bottles