

# CVI18RWN2



<b>Familie</b>	Wijnklimaatkast
<b>Installatie</b>	Inbouw
<b>Inbouwnis</b>	45 cm
<b>Ontdooien</b>	Automatisch
<b>Type koeling</b>	Geventileerd
<b>Type scharnier</b>	Variable hinge
<b>Positie scharnier</b>	Rechts



## Kenmerken van het wijnklimaatkastgedeelte



<b>Aantal vaste leggers</b>	1
<b>Aantal uitneembare leggers</b>	2
<b>Materiaal leggers</b>	Hout
<b>Uitneembare leggers op telescopische geleiders</b>	Ja
<b>Type binnenverlichting</b>	Led
<b>Koolstoffilter</b>	Actief koolstoffilter

## Programs/Functions



<b>Regeling bediening</b>	Touch control	<b>Kinderbeveiliging</b>	Ja
<b>Bediening</b>	External, in the door	<b>Lighting forced ON</b>	Gedurende een maximumperiode
<b>Display</b>	Led	<b>Ventilator AAN forceren</b>	Ja
<b>Display functies</b>	Temperatuuralarm, Temperatuurwaarde	<b>Temperatuuralarm</b>	Ja
<b>Functioneringindicator (lampje)</b>	Ja	<b>Alarm deur open</b>	Ja

## Technische specificaties

<b>Instelbare temperatuurzones</b>	1	<b>Aantal compressoren</b>	1
<b>Onafhankelijke koelsystemen</b>	1	<b>Type compressor</b>	Compressor met laag trillingsniveau
<b>Aantal glazen deuren</b>	2	<b>Type koelmiddel</b>	R600a

Temperatuur instelbaar	5-20 °C	Hoeveelheid koelmiddel (gr)	18 g
Type temperatuurcontrole	Elektronisch	Schuimmiddel	Cyclopentaan
Anti-UV deurglas	Ja	Metalen paneel achterop de koelkast	Plaatstaal
Geïntegreerd verwarmingselement	Ja	Deur openen	With push pull system

## Performance / Energy Label - Reg. 2019







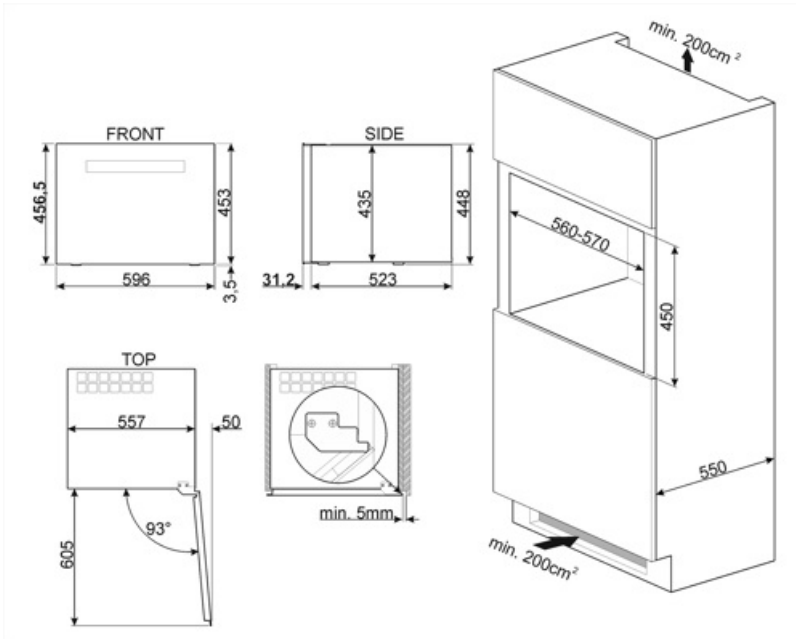



			
Jaarlijks energieverbruik	130 kWh/a	Netto inhoud koelcompartiment(en)	46 l
Energie-efficiëntieklasse	G	Klimaatklasse	SN, N, ST
Geluidsniveau klasse	C	EEL	163 %
Totaal netto inhoud	46 l	Geluidsniveau	38 dB(A) re 1 pW

## Elektrische aansluiting

Stekker	(F;E) Schuko	Spanning (V)	220-240 V
Aansluitwaarde	40 W	Frequentie (Hz)	50 Hz
Stroom (A)	0,4 A	Lengte voedingskabel	150 cm



## Symbols glossary

	Het automatische ontdooisysteem werkt door automatisch te ontdoeien met regelmatige tussenpozen, waardoor ontdoeien helemaal niet nodig is.		A +: Energie-efficiëntieklasse A + helpt om tot 10% energie te besparen in vergelijking met klasse A. Maximale prestaties bij minimaal verbruik zijn gegarandeerd.
	Energy efficiency class G		LED-display: toont de geselecteerde programma's, functies en opties en de tijd tot het einde van de cyclus.
	Geventileerd: geforceerde distributie van koude lucht in het koelgedeelte, waardoor een gelijkmatige temperatuurverdeling in de koelkast mogelijk is.		Led-binnenverlichting: is een meer energie-efficiënte en duurzame manier om de binnenkant van het apparaat te verlichten.
	Built-in niche		Appliances with Wi-Fi connectivity. Via SmegConnect App is possible to monitor and remotely control appliances through smartphone and tablet (iOS and Android).
	Touch control: dankzij de gebruiksvriendelijke Touch control kan het apparaat met één druk op de knop worden geprogrammeerd.		Wi-Fi connectivity

## Benefit (TT)

---

### **Push-pull opening system**

Push-pull opening system for easy opening and closing when needed, with the simple pressure of the surface at the end of the door

### **UV-protected door glass**

The UV-protected door glass protects the bottles from the passage of light into the wine cooler for impeccable storage

### **LED lights**

LED lights ensure perfect multi-level visibility inside the wine cooler

### **Activated charcoal air filter**

The activated charcoal air filter ensures excellent quality of the air and is easy to maintain

### **Touch Display**

Touch display for an easy and accurate temperature management inside the refrigerated compartment

### **Low-vibration compressor**

The low-vibration compressor avoids exposing the bottles to prolonged vibrations, which could compromise the quality of the wine

### **Telescopic guides**

Telescopic sliding guides for easy extraction of wine bottles