

## CVI18RWN2



Família	Garrafeira
Instalação	De encastre
Nicho para encastre	45 cm
Descongelação	Automática
Tipo de refrigeração	Ventilada
Tipo de dobradiças	Dobradiças reversíveis
Dobradiças	À direita



### Disposição do compartimento da garrafeira



Prateleiras fixas	1
Prateleiras removíveis	2
Material das prateleiras	Madeira
Prateleiras com guias telescópicas para extração fácil	Sim
Tipo de iluminação da garrafeira	LED
Filtro de renovação do ar	Carvão ativo

### Comandos e funções



Comandos	Touch Control	Bloqueio de controlo	Sim
Comandos	Painel de comandos exterior, na porta	Iluminação ativada continuamente	Temporizada
Display	Display com LEDs	Ventilação ativada continuamente	Sim
Funções do display	Alarme perda de temperatura, Indicação da temperatura	Alarme perda de temperatura	Sim
Luz indicadora de funcionamento	Sim	Alarme de porta aberta	Sim

### Especificações técnicas

Zonas com temperatura regulável	1	Nº de compressores	1
---------------------------------	---	--------------------	---

<b>Sistema independente de gestão da temperatura</b>	1	<b>Tipo de compressor</b>	Compressor de baixa vibração
<b>Número de vidros na porta</b>	2	<b>Tipo de gás de refrigeração</b>	R600a
<b>Temperaturas</b>	5°C - 20°C	<b>Quantidade de refrigerante (gr.)</b>	18 g
<b>Tipo de controlo da temperatura</b>	Eletrónico	<b>Espuma expansiva de isolamento</b>	Ciclopentano
<b>Vidro da porta com proteção aos raios UV</b>	Sim	<b>Painel de metal na parte traseira do frigorífico</b>	Metal
<b>Resistência integrada</b>	Sim	<b>Abertura da porta</b>	sistema Push-Pull

## Performance / Etiqueta energética







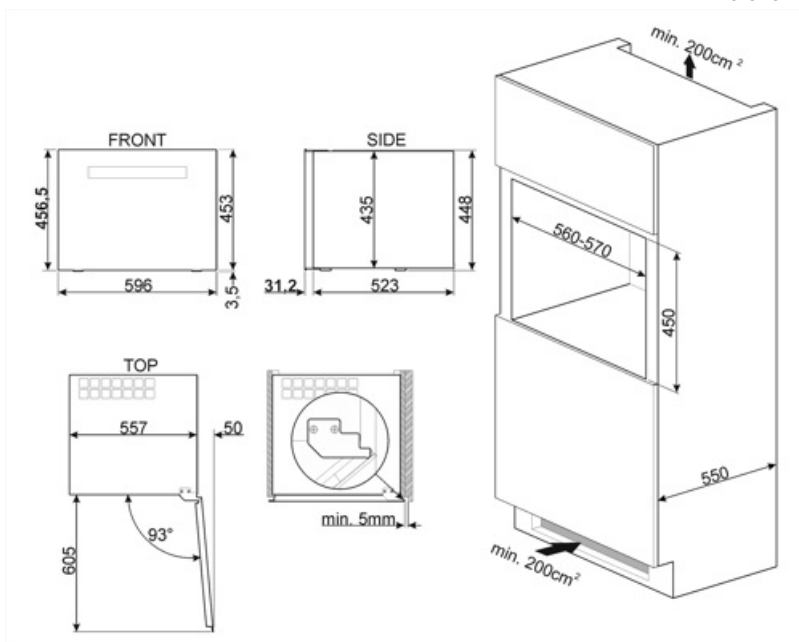



	<b>Consumo anual de energia</b>	130 kWh/a	<b>Volume líquido da garrafeira</b>	46 l
	<b>Classe energética</b>	G	<b>Classe climática</b>	SN, N, ST
	<b>Classe de emissão de ruído aéreo</b>	C	<b>EEl</b>	163 %
	<b>Total net volume</b>	46 l	<b>Nível de ruído</b>	38 dB(A) re 1 pW

## Ligação elétrica

<b>Ficha elétrica</b>	(F;E) Schuko	<b>Tensão (Volts)</b>	220-240 V
<b>Potência nominal</b>	40 W	<b>Frequência (Hz)</b>	50 Hz
<b>Corrente (Amperes)</b>	0,4 A	<b>Comprimento do cabo de alimentação</b>	150 cm



## Symbols glossary

	Descongelação: sistema de descongelamento automático em intervalos regulares, eliminando a necessidade de descongelar completamente.		Classe de eficiência energética do produto declarada na etiqueta energética e na ficha do produto e em conformidade com os regulamentos UE.
	Classe de eficiência energética do produto declarada na etiqueta energética e na ficha do produto e em conformidade com os regulamentos UE.		Display LED: Para visualizar os programas, funções e opções seleccionadas e o tempo para o fim do programa.
	Ventilador: sistema de circulação forçada de ar frio para garantir uma distribuição de ar e da temperatura no interior do frigorífico.		Iluminação por LED no interior, criando uma luz com uma distribuição perfeita. O LED consome menos energia, aquece muito menos e tem uma vida mais longa do que as lâmpadas tradicionais.
	Indica a altura do eletrodoméstico ajudando a perceber em que nicho de móvel deverá ser encastrado.		SmegConnect: é a aplicação da Smeg que permite conectar os seus eletrodomésticos para que possa controlá-los remotamente através do seu Smartphone ou Tablet, onde quer que esteja. A conexão é via WiFi.
	Comandos Touch Control: os comandos podem trabalhar por pressão de um display táctil.		Eletrodoméstico com Wi-Fi: para ser gerido no Smartphone ou tablet através da aplicação SmegConnect disponível para IOS ou Android.

---

## Benefit (TT)

---

### **Sistema de abertura push-pull**

Sistema de abertura push-pull para abrir e fechar facilmente quando necessário, com uma simples pressão da superfície na extremidade da porta

### **Vidro com proteção UV**

O vidro com proteção UV protege as garrafas da passagem de luz para o interior da garrafeira, para uma conservação impecável

### **Luz LED**

As luzes LED garantem uma visibilidade perfeita em vários níveis, no interior da garrafeira

### **Filtro de ar de carvão ativo**

O filtro de ar de carvão ativo garante uma excelente qualidade do ar e é fácil de manter

### **Display touch**

Display touch para uma gestão fácil e precisa da temperatura no interior da garrafeira

### **Compressor de baixa vibração**

O compressor de baixa vibração evita a exposição das garrafas a vibrações prolongadas, o que poderia comprometer a qualidade do vinho

### **Guias telescópicas**

Guias telescópicas para uma fácil extração das garrafas