

CVI18RWN2



Produktgrupp	Vinkyl
Installation	Inbyggd
Nischmått vid inbyggnad	45 cm
Avfrostning	Automatisk
Typ av kyla	Fläkt
Typ av gångjärn	Gångjärn med variabel stödpunkt
Gångjärnens position	Höger



Vinkylens funktioner



Antal fasta hyllor	1
Antal löstagbara hyllor	2
Hyllmaterial	Trä
Borttagbara hyllor på teleskopskenor	Ja
Typ av intern belysning	LED
Luftfilter	Aktivt kolfilter

Program/Funktioner



Typ av kontroller	Touchkontroll	Funktionsspärr	Ja
Placering av kontroller	Externt i dörren	Manuell belysning	Ja, under begr tid
Typ av display	LED	Manuell påslagning av fläkt	Ja
Funktioner i display	Temperaturalarm, Temperaturvisning	Temperaturalarm	Ja
Strömindikator	Ja	Alarm vid öppen dörr	Ja

Teknisk specifikation

Justerbara temperaturzoner	1	Antal kompressorer	1
Oberoende kylsystem	1	Typ av kompressor	Låg vibration
Antal glas i dörr	2	Typ av kylgas	R600a
Temperaturområde	5–20 °C	Mängd kylmedia (gr)	18 g
		Skummedel	Cyklopentan

Typ av temperaturkontroll	Elektronisk	Material panel på baksidan	Metall
UV-skyddad dörr	Ja	Typ av dörröppning	Med "push&pull" system
Integrerat värmelement	Ja		

Prestanda/Energimärkning – Reg. 2019







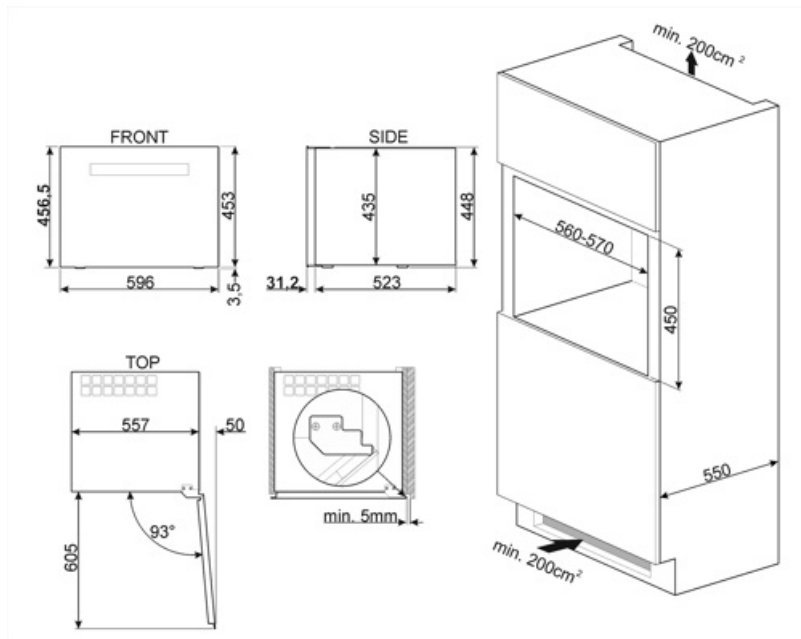



			
Årlig energiförbrukning	130 kWh/a	Summan av lågtemperaturfacket/-ens och kylfacket/-ens volymer	46 l
Energiklass	G	Klimatklass	SN, N, ST
Utsläppsklass för luftburet akustiskt buller	C	EEl	163 %
Totalvolym (dm ³ eller liter)	46 l	Ljudnivå	38 dB(A) re 1 pW

Elektrisk anslutning

Typ av kontakt	(F;E) Eurokontakt	Spänning	220-240 V
Anslutningseffekt	40 W	Frekvens	50 Hz
Ström	0,4 A	Sladdens längd	150 cm



Symbols glossary

-  Den automatiska avfrostningen fungerar genom att avfrostas automatiskt med jämna mellanrum, vilket eliminerar behovet av att frosta av manuellt.
-  Energieffektivitetsklass G
-  Ventilerad: Tvångsfördelning av kall luft i kylskåpet, vilket möjliggör jämn temperatur i kylan.
-  Inbyggd nisch
-  Pekk kontroll: Användarvänliga pekkontroller gör det möjligt att programmera apparaten med en enkel knapptryckning.
-  A +: Energieffektivitetsklass A + hjälper till att spara upp till 10% energi jämfört med klass A. Maximal prestanda med lägsta förbrukning garanteras.
-  LCD-display: för att optimera prestanda och förenkla användningen av apparaten.
-  Inre LED-belysning: ett mer energieffektivt och mer varaktigt sätt att lysa upp apparatens inre.
-  Apparater med möjlighet till Wi-Fi-anslutning. Appen SmegConnect gör det möjligt att övervaka och kontrollera apparater på distans med hjälp av en smartphone eller surfplatta (iOS och Android).
-  Möjlighet till WI-FI-anslutning

Benefit (TT)

Push-pull opening system

Push-pull opening system for easy opening and closing when needed, with the simple pressure of the surface at the end of the door

UV-protected door glass

The UV-protected door glass protects the bottles from the passage of light into the wine cooler for impeccable storage

LED lights

LED lights ensure perfect multi-level visibility inside the wine cooler

Activated charcoal air filter

The activated charcoal air filter ensures excellent quality of the air and is easy to maintain

Touch Display

Touch display for an easy and accurate temperature management inside the refrigerated compartment

Low-vibration compressor

The low-vibration compressor avoids exposing the bottles to prolonged vibrations, which could compromise the quality of the wine

Telescopic guides

Telescopic sliding guides for easy extraction of wine bottles