

CVI120B3E

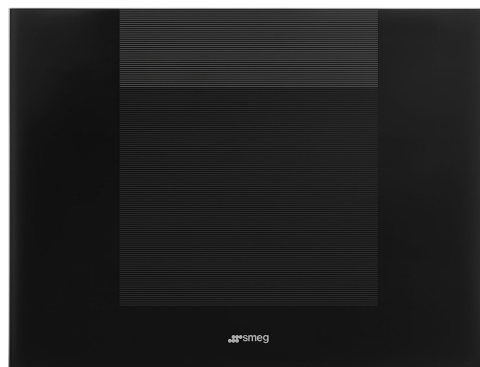

Instalación	Integración
Nicho de empotrado	45 cm
Ancho de referencia	Hasta 60
Altura de referencia	Hasta 100
Descongelación	Automático
Sistema de refrigeración	Ventilado
Tipo de bisagra	Bisagra variable
Posición bisagra	Derecha
Puerta reversible	Sí



Descripción vinoteca



Número de estantes fijos	1
Número de estantes extraíbles	2
Nº de Luces	1
Material del estante	Beech
Estantes extraíbles con guías telescópicas	Sí
Luz interior	Led activated with EMOTION system
Filtro de aire	Filtro de carbón activo

Controles y funciones



Ajuste control	Control táctil	Bloqueo de control	Sí
Control	Interior, compartimento bodega	Iluminación forzada ON	Plazo máximo
Pantalla	LED	Ventilador forzado ON	Sí
Funciones display	Alarma temperatura, Valor de la temperatura	Alarma temperatura	Sí
Indicador encendido	Sí	Alarma puerta abierta	Sí

Características técnicas



Zonas de temperatura ajustables	1	Número de compresores	1
--	---	------------------------------	---

Sistema de refrigeración	1 independiente	Tipo de compresor	Compresor de baja vibración
Número cristales puerta	2	Tipo de gas refrigerante	R600a
Rango de temperatura	5-20 °C	Cantidad refrigerante (gr)	20 g
Tipo de control de la temperatura	Electrónico	Agente espumante	HFO
Cristales puerta anti-UV	Sí	Panel de metal en la parte posterior de la nevera.	Metal
Elemento calefactor integrado	Sí	Tipo de apertura de puerta	Con sistema de apertura electrónica E MOTION

Rendimiento / Etiqueta energética - Reg. 2019

			
Ud. Máxima de botellas (botellas 0,75lt)	20	Volumen total compartimento frigorífico	56 l
Annual energy consumption	100 kWh/a	Clase climática EEI	SN, N, ST 124 %
Clase de eficiencia energética del modelo	F	Rumorosidad	37 dB(A) re 1 pW
Airborne acoustical noise emission class	C		
Volumen neto total	56 l		

Conexión eléctrica

Datos nominales de conexión eléctrica	40 W	Frecuencia (Hz)	50 Hz
Corriente	0,4 A	Longitud del cable de alimentación	180 cm
Tensión	220-240 V	Enchufe	Schuko (F;E)

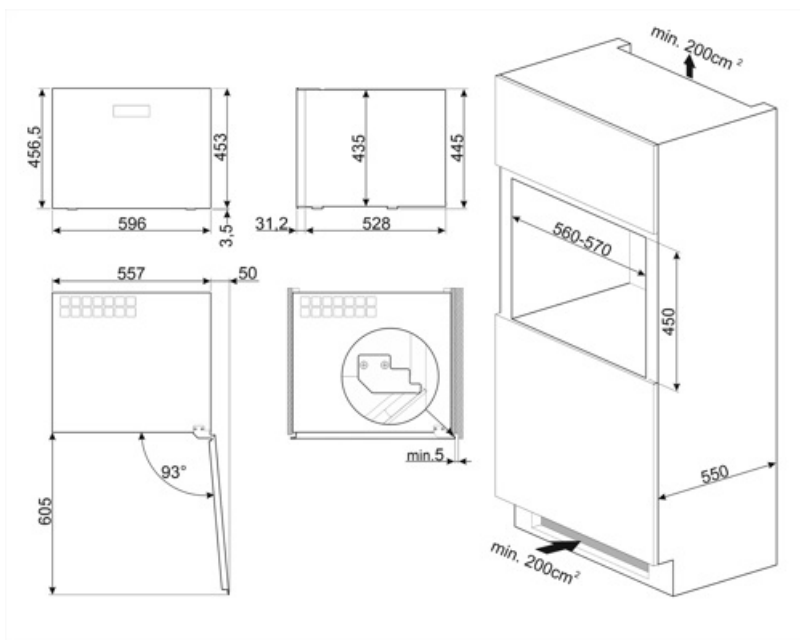









Productos alternativos



CVI120GE

Color: Neptune Grey

Symbols glossary

-  Descongelación automática: todos los modelos de refrigerador están equipados con descongelación automática en el compartimiento del refrigerador.
-  Pantalla LED: para optimizar el rendimiento y simplificar el uso del aparato tanto como sea posible, algunas lavadoras y refrigeradores están equipados con una pantalla LED que le permite ver el estado operativo del producto.
-  Iluminación LED interna: la iluminación LED interna garantiza el ahorro de energía y al mismo tiempo ofrece una luz de atmósfera.
-  Mandos Touch Control: presentes en algunos modelos de hornos, placas, campanas y lavavajillas, activan la función con un simple toque.
-  E MOTION opening system: the E MOTION electronic system allows to open the appliance semi-automatically by applying pressure on the door surface.
-  A +: los electrodomésticos Smeg permiten ahorros de energía considerables en Clase A, A +, A ++ y A +++, para reducir el consumo mientras se mantiene la máxima eficiencia y garantizar el respeto por el medio ambiente.
-  Ventilado: sistema de ventilación de enfriamiento que permite difundir constante y uniformemente el aire dentro del refrigerador.
-  Altura encastre
-  Clase eficiencia energética F