

CVI120B3E

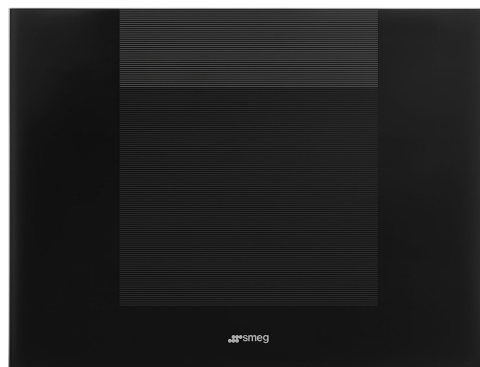

Instalacja	do zabudowy
Nisza do zabudowy	45 cm
Szerokość referencyjna	60 cm
Wysokość referencyjna	Do 100 cm
Rozmrażanie	Automatyczny
Typ chłodzenia	Obieg powietrza
Typ zawiasu	Zmienne zawiasy
Pozycja zawiasu	Prawy
Odwracalne drzwi	Tak



Cechy komory chłodziarki na wino



Liczba półek przymocowanych na stałe	1
Liczba demontowalnych półek	2
Liczba źródeł oświetlenia	1
Materiał półek	Beech
Demontowalne półki na prowadnicach teleskopowych	Tak
Rodzaj oświetlenia wnętrza	Led activated with EMOTION system
Filtr	Filtr węglowy

Programy/Funkcje



Rodzaj sterowania	Dotykowe sterowanie elektroniczne	Blokada sterowania	Tak
Sterowanie	Wewnątrz komory	Oświetlenie wymuszone ON	Maksymalny okres
Wyświetlacz	LED	Wentylator wymuszony ON	Tak
Wyświetlacz funkcyjny	Alarm wzrostu temperatury, Wskaźnik temperatury	Alarm wzrostu temperatury	Tak
Lampka kontrolna pracy	Tak	Alarm otwartych drzwi	Tak

Specyfikacja techniczna



Liczba kompresorów 1

Regulowane strefy temperatury	1	Typ kompresora	Sprężarka o niskim poziomie wibracji
Niezależne systemy chłodzące	1	Typ czynnika chłodniczego	R600a
Liczba szyb w drzwiach	2	Ilość czynnika chłodzącego (gr)	20 g
Zakres temperatur	5-20 °C	Środek pianotwórczy	HFO
Typ kontroli temperatury	Elektroniczna	Metalowy panel z tyłu lodówki	Metal
Szyba drzwiowa z powłoką anty-UV	Tak	Otwieranie drzwi	Elektroniczny system otwierania E motion
Wbudowany element grzewczy	Tak		

Wydajność / Nowa Etykieta Energetyczna

	Max pojemność (butelki 0,75 l)	20	Pojemność chłodziarki	56 l
	Roczne zużycie energii	100 kWh/a	Klasa klimatyczna	SN, N, ST
	Klasa efektywności energetycznej	F	EEl	124 %
	Klasa emisji hałasu akustycznego	C	Poziom hałasu	37 dB(A) re 1 pW
	Pojemność całkowita netto	56 l		

Podłączenie elektryczne

Moc przyłączeniowa	40 W	Częstotliwość (Hz)	50 Hz
Natężenie prądu (A)	0.4 A	Długość przewodu zasilającego (cm)	180 cm
Napięcie (V)	220-240 V	Wtyczka	(F;E) Schuko

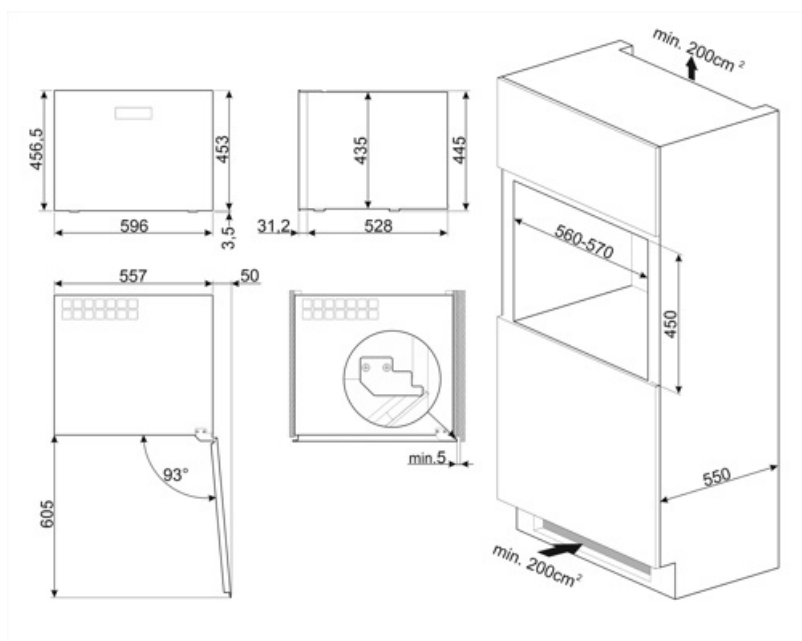









Dostępne wersje kolorystyczne

CVI120GE

Kolor: Neptune Grey



Słowniczek oznaczeń

-  Automatyczne rozmrażanie: System automatycznego odszraniania działa poprzez automatyczne odszranianie w regularnych odstępach czasu eliminując konieczność całkowitego rozmrażania.
-  Wyświetlacz LED
-  Oświetlenie wnętrza LED
-  Sterowanie dotykowe: Wybrane modele piekarników, płyt kuchennych oraz okapów posiadają panele dotykowe zwiększające komfort użytkowania.
-  E MOTION opening system: the E MOTION electronic system allows to open the appliance semi-automatically by applying pressure on the door surface.
-  A+: Klasa efektywności energetycznej, mierzona od A+++ do G, w zależności od rodziny produktów.
-  Schładzanie z wykorzystaniem wentylatora: Umożliwia równomierny rozkład temperatury w lodówce.
-  Nisza 45 cm
-  Klasa efektywności energetycznej F