

CVI120B3E

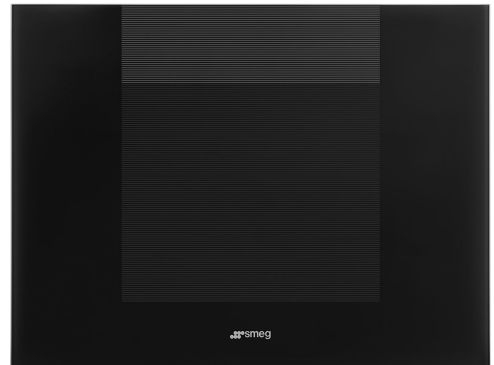

Встановлення	Вбудовувана
Ніша для вбудовування	45 см
Рекомендуемая ширина	До 60
Рекомендуемая высота	До 100
Розморожування	Автоматична
Тип охолодження	Статичний Вентильований
Кріплення фасадів	Перенавішувані петлі
Дверний упор	Права
Дверцята перенавішувані	Так



Налаштування відсіку Cantina



Кількість фіксованих полиць	1
Дерев'яні висувні полиці	2
Кількість ламп	1
Матеріал полиць	Бук
Телескопічні направляючі	Так
Тип внутрішнього підсвічування	Светодиод подсветка активируется касанием
Повітряний фільтр	Фільтр з активованим вугіллям

Управління і функції



Налаштування управління	Сенсорне управління	Блокування управління	Так
Управління	Внутрішнє	Примусове включення підсвічування	На максимальний період
Дисплей	LED	Примусове включення вентиляції	Так
Функції дисплея	Сигнал підвищення температури, Значення температури	Сигнал підвищення температури	Так
Індикація включеного живлення	Так	Сигнал при відкритих дверцятах	Так

Технічні характеристики



Кількість компресорів 1

Зони з регулюванням температури	1	Тип компресора	Компресор зі зниженою вібрацією
Незалежні системи охолодження	1	Тип холодоагенту	R600a
Кількість стекол дверцят	2	Кількість холодоагенту (г)	20 g
Діапазон температури	5-20 °C	Піноутворювач	HFO
Тип контролю температури	Електронний	Металлическая задняя панель холодильника	Метал
Скляні двері із захистом від УФ-променів	Так	Тип відкриття дверцят	С электронной системой открывания
Інтегрований нагрівальний елемент	Так		

Енергоефективність

			
Максимальна місткість	20	Сумма объемов холодильного отделения и незамерзающего отделения	56 л
Годовое энергопотребление	100 кВт/год	Кліматичний клас	SN, N, ST
Клас енергоефективності	F	EEI	124 %
Класс эмиссии воздушного акустического шума	C	Рівень шуму	37 дБ(A) re 1пВт
Полный объем	56 л		

Електричне підключення

Номінальна потужність	40 Вт	Частота струму (Гц)	50 Гц
Сила струму (А)	0.4 А	Довжина електричного кабелю	180 см
Напруга (В)	220-240 В	Тип електричної вилки	Европейская вилка для переменного тока

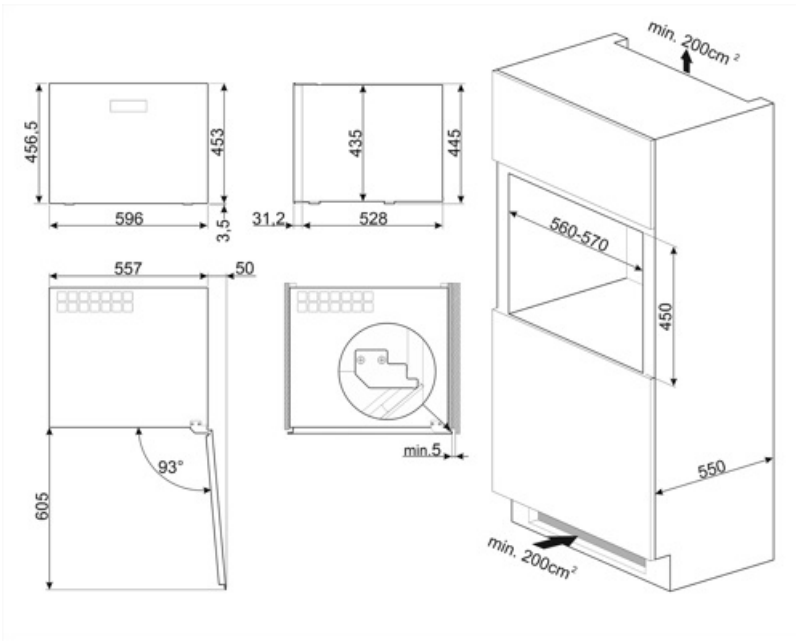









Alternative products



CVI120GE

Колір : Neptune Grey

Symbols glossary

-  Автоматическое размораживание: работает за счет автоматического оттаивания через равные промежутки времени, что исключает необходимость размораживание прибора в целом.
-  Класс энергоэффективности F
-  Система открывания E MOTION: электронная система E MOTION позволяет полуавтоматически открывать прибор, слегка нажав на поверхность дверцы.
-  Светодиодное внутреннее освещение: более энергоэффективный и долговечный способ освещения внутреннего пространства прибора.
-  Простое в использовании сенсорное управление позволяет программировать прибор одним нажатием кнопки.
-  A+: класс энергоэффективности A+ помогает сэкономить до 10% энергии по сравнению с классом A. Гарантируется максимальная производительность при минимальном потреблении.
-  Цифровой дисплей: для отображения выбранных программ, функций и опций, а также времени до конца цикла.
-  Вентилируемый: принудительное распределение холодного воздуха в холодильном отделении, что обеспечивает равномерное распределение температуры внутри холодильника.
-  Высота ниши для встраивания