

## CVI120GE



Installation	Indbygget
Indbygget niche	45 cm
Referencebredde	Indtil 60
Referencehøjde	Indtil 100
Optøning	Automatisk
Køletype	Ventilatorassisteret
Hængseltype	Variabel hængsel
Hængselposition	Højre
Vendbar låge	Ja



## Vinkælder, rumfunktioner



Antal faste hylder	1
Antal flytbare hylder	2
Antal lamper	1
Hylder, materiale	Bøg
Flytbare hylder på teleskopiske styreskinner	Ja
Type af internt lys	Led aktiveret med EMOTION-system
Luftfilter	Aktivt kulfilter:

## Programmer / funktioner



Betjeningsindstillinger	Berøringsbetjening	Betjeningslås	Ja
Betjeninger	Indre, i kælderrummet	Belysning påtvunget TÆND	I en maksimal periode
Display	LED	Ventilator tvunget TIL	Ja
Funktioner, skærm	Temperaturalarm, Temperaturværdi	Temperaturalarm	Ja
Tænd-lampe	Ja	Låge åben alarm	Ja

## Tekniske egenskaber



Justerbare temperaturzoner	1	Antal kompressorer	1
Uafhængige kølesystemer	1	Kompressortype	Lav vibration kompressor
		Kølemiddelgas, type	R600a

<b>Antal lågeglas</b>	2	<b>Kølemiddel mængde (gr)</b>	20 g
<b>Temperaturinterval</b>	5-20 °C	<b>Ventileringsmiddel</b>	HFO
<b>Temperaturstyringstype</b>	Elektronisk	<b>Metalpanel på bagsiden af køleskabet</b>	Metal
<b>Anti-UV lågeglas</b>	Ja	<b>Døråbningstype</b>	Med E MOTION elektronisk åbningssystem
<b>Integreret varmeelement</b>	Ja		

## Ydeevne / Energimærke - Reg. 2019

			
<b>Maksimal lagerkapacitet (flasker 0,75lt)</b>	20	<b>Summen af mængderne i kølerummet (ne) og det (de) frosne rum</b>	56 l
<b>Årligt strømforbrug</b>	100 kWh/a	<b>Klimaklasse</b>	SN, N, ST
<b>Energieffektivitetsklasse</b>	F	<b>EEl</b>	124 %
<b>Luftbåren akustisk støjemissionsklasse</b>	C	<b>Lydniveau</b>	37 dB(A) re 1 pW
<b>Samlet nettovolumen</b>	56 l		

## Elektrisk tilslutning

<b>Elektrisk klassificering</b>	40 W	<b>Frekvens (Hz)</b>	50 Hz
<b>Nuværende</b>	0.4 A	<b>Kabellængde</b>	180 cm
<b>Spænding (V)</b>	220-240 V	<b>Stik</b>	(F;E) Schuko

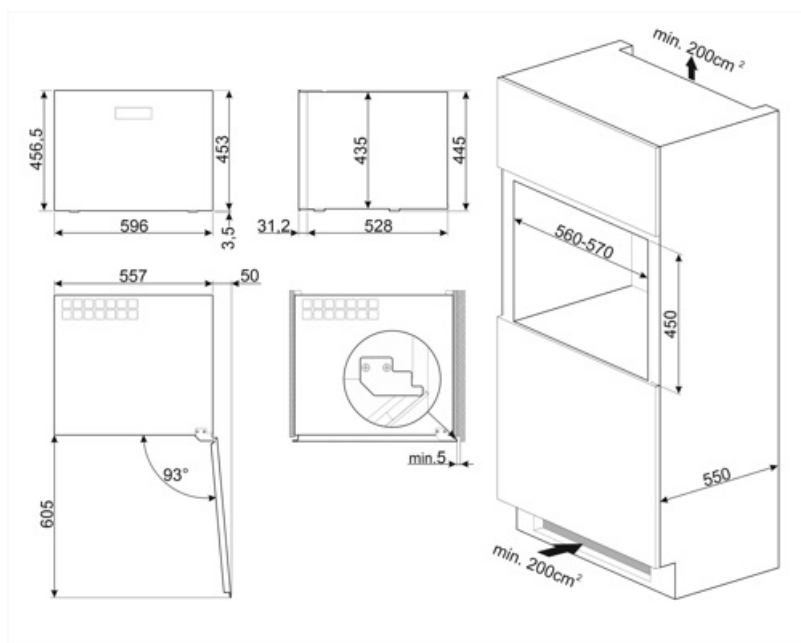

---

## Alternative products









---



**CVI120B3E**

**Farve: Sort**

## Symbols glossary

-  Det automatiske afrimningssystem fungerer ved automatisk afrimning med regelmæssige intervaller, hvilket eliminerer behovet for afrimning helt.
-  Energieffektivitetsklasse F
-  E MOTION åbningsystem: E MOTION elektroniske system gør det muligt at åbne apparatet semi-automatisk ved at lægge pres på lågens overflade.
-  LED indvendig belysning: er en mere energieffektiv og langvarig måde at belyse apparatets indre på.
-  Touch-kontroller: Brugervenlige berøringsbetjeninger gør det muligt at programmere apparatet med et tryk på en knap.
-  A+: Energieffektivitetsklasse A + hjælper med at spare op til 10% energi sammenlignet med klasse A. Maksimal ydelse med minimalt forbrug er garanteret.
-  LED-display: for at vise programmer, valgte funktioner og valgmuligheder og tid til slutningen af cyklussen.
-  Ventileret: Tvungen fordeling af kold luft i køleskabet, hvilket muliggør en jævn temperaturfordeling i køleskabet.
-  Indbygget niche