

CVI120GE

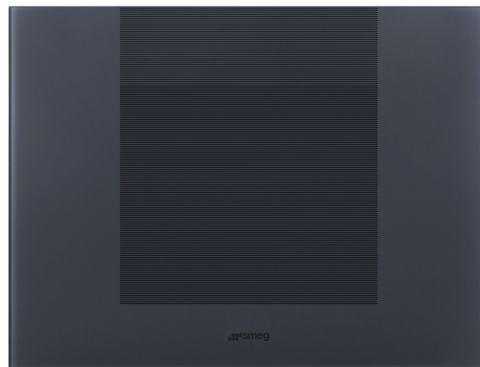

Установка	Встраиваемый
Ниша для встраивания	45 см
Рекомендуемая ширина	До 60
Рекомендуемая высота	До 100
Разморозка	Автоматическая
Тип охлаждения	Вентилируемый
Тип петель (шарнира)	Перенавешиваемые петли
Дверной упор	Справа
Дверь перенавешиваемая	Да



Характеристики отделения для вина



Количество фиксированных полок	1
Количество выдвижных полок	2
Количество ламп подсветки	1
Материал полок	Бук
Выдвижные полки на телескопических направляющих	Да
Тип внутренней подсветки	Светодиод подсветка активируется касанием
Воздушный фильтр	Угольный фильтр

Программы/Функции



Управление	Сенсорное управление	Блокировка управления	Да
Управление	Внутреннее, в камере для хранения	Работа системы освещения	По времени
Дисплей	Светодиодный	Непрерывная работа вентилятора	Да
Функции на дисплее	Акустический сигнал при повышении температуры, Значение температуры	Акустический сигнал при повышении температуры	Да
Индикация работы	Да	Акустический сигнал при открытой дверце	Да

Технические характеристики



Зоны с регулировкой температуры	1	Количество компрессоров	1
Независимые системы охлаждения	1	Тип компрессора	Компрессор с пониженной вибрацией
Количество стекол в дверце	2	Тип хладагента	R600a
Диапазон температур	5-20°C	Количество хладагента (г)	20 g
Тип контроля температуры	Электронный	Вспенивающий агент	HFO
Стекло дверцы с защитой от УФ-лучей	Да	Металлическая задняя панель холодильника	Металл
Скрытый нагревательный элемент	Да	Открытие дверцы	С электронной системой открывания

Производительность / Энергопотребление - НОВЫЙ регламент



Максимальный объем (бутылки по 0,75 л)	20	Сумма объемов холодильного отделения и незамерзающего отделения	56 л
Годовое энергопотребление	100 кВт/год	Климатический класс	SN, N, ST
Класс энергоэффективности	F	EEI	124 %
Класс эмиссии воздушного акустического шума	C	Уровень шума	37 дБ(A) re 1пВт
Полный объем	56 л		

Электрическое подключение

Номинальная мощность	40 Вт	Частота тока	50 Гц
Сила тока	0.4 А	Длина электрического кабеля	180 см
Напряжение	220-240 В	Тип электрической вилки	Европейская вилка для переменного тока

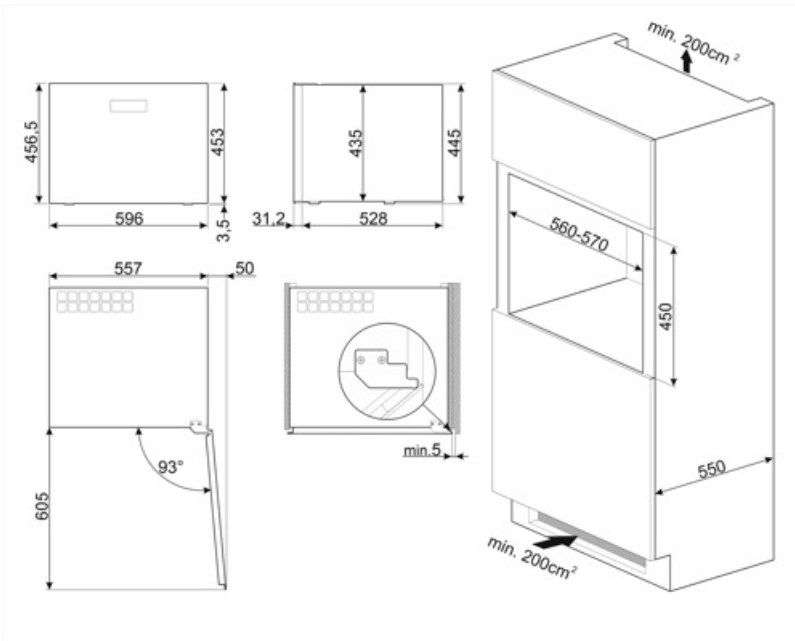









Alternative products



CVI120B3E

Цвет: Черный

Symbols glossary

-  А+: класс энергоэффективности А+ помогает сэкономить до 10% энергии по сравнению с классом А. Гарантируется максимальная производительность при минимальном потреблении.
-  Цифровой дисплей: для отображения выбранных программ, функций и опций, а также времени до конца цикла.
-  Светодиодное внутреннее освещение: более энергоэффективный и долговечный способ освещения внутреннего пространства прибора.
-  Простое в использовании сенсорное управление позволяет программировать прибор одним нажатием кнопки.
-  Система открывания E MOTION: электронная система E MOTION позволяет полуавтоматически открывать прибор, слегка нажав на поверхность дверцы.
-  Автоматическое размораживание: работает за счет автоматического оттаивания через равные промежутки времени, что исключает необходимость размораживание прибора в целом.
-  Вентилируемый: принудительное распределение холодного воздуха в холодильном отделении, что обеспечивает равномерное распределение температуры внутри холодильника.
-  Высота ниши для встраивания
-  Класс энергоэффективности F