

## CVI120GE

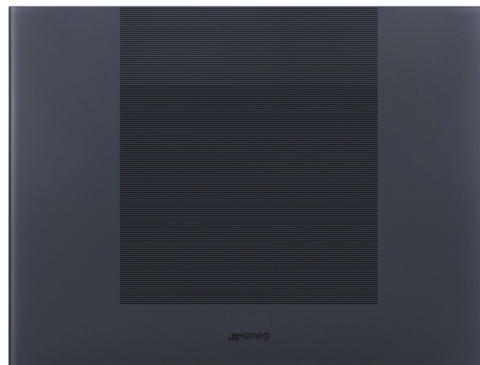

Installation	Inbyggd
Nischmått vid inbyggnad	45 cm
Referensbredd	Upp till 60
Referenshöjd	Upp till 100
Avfrostning	Automatisk
Typ av kyla	Fläkt
Typ av gångjärn	Gångjärn med variabel stödpunkt
Gångjärnens position	Höger
Omhängningsbar dörr	Ja



## Vinkylens funktioner



Antal fasta hyllor	1
Antal löstagbara hyllor	2
Antal ljuskällor	1
Hyllmaterial	Bok
Borttagbara hyllor på teleskopskenor	Ja
Typ av intern belysning	Lysdiod aktiverad med EMOTION system
Luftfilter	Aktivt kolfilter

## Program/Funktioner



Typ av kontroller	Touchkontroll	Funktionsspärr	Ja
Placering av kontroller	Internt i skåpet	Manuell belysning	Ja, under begr tid
Typ av display	LED	Manuell påslagning av fläkt	Ja
Funktioner i display	Temperaturalarm, Temperaturvisning	Temperaturalarm	Ja
Strömindikator	Ja	Alarm vid öppen dörr	Ja

## Teknisk specifikation



Justerbara temperaturzoner	1	Antal kompressorer	1
Oberoende kylsystem	1	Typ av kompressor	Låg vibration
		Typ av kylgas	R600a

<b>Antal glas i dörr</b>	2	<b>Mängd kylmedia (gr)</b>	20 g
<b>Temperaturområde</b>	5–20 °C	<b>Skummedel</b>	HFO
<b>Typ av temperaturkontroll</b>	Elektronisk	<b>Material panel på baksidan</b>	Metall
<b>UV-skyddad dörr</b>	Ja	<b>Typ av dörröppning</b>	Med det elektroniska öppningssystemet E MOTION
<b>Integrerat värmeelement</b>	Ja		

## Prestanda/Energimärkning – Reg. 2019

			
<b>Maxkapacitet (flaskor 0,75lt)</b>	20	<b>Summan av lågtemperaturfackets/-ens och kylfacket/-ens volymer</b>	56 l
<b>Årlig energiförbrukning</b>	100 kWh/a	<b>Klimatklass</b>	SN, N, ST
<b>Energiklass</b>	F	<b>EEl</b>	124 %
<b>Utsläppsklass för luftburet akustiskt buller</b>	C	<b>Ljudnivå</b>	37 dB(A) re 1 pW
<b>Totalvolym (dm<sup>3</sup> eller liter)</b>	56 l		

## Elektrisk anslutning

<b>Anslutningseffekt</b>	40 W	<b>Frekvens</b>	50 Hz
<b>Ström</b>	0,4 A	<b>Sladdens längd</b>	180 cm
<b>Spänning</b>	220-240 V	<b>Typ av kontakt</b>	(F;E) Eurokontakt

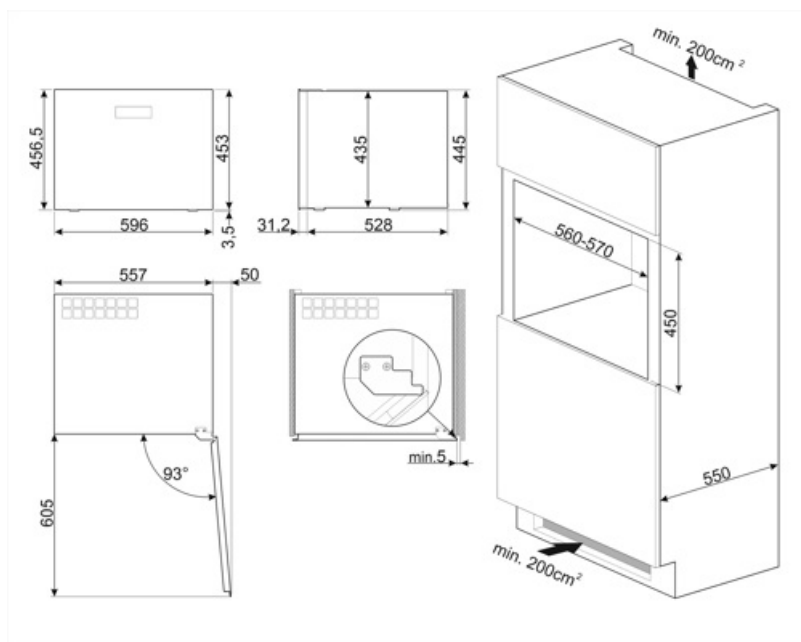

---

## Alternative products









---



CVI120B3E

Färg: Svart

## Symbols glossary

-  A +: Energieffektivitetsklass A + hjälper till att spara upp till 10% energi jämfört med klass A. Maximal prestanda med lägsta förbrukning garanteras.
-  LCD-display: för att optimera prestanda och förenkla användningen av apparaten.
-  Inre LED-belysning: ett mer energieffektivt och mer varaktigt sätt att lysa upp apparatens inre.
-  Pekkontroll: Användarvänliga pekkontroller gör det möjligt att programmera apparaten med en enkel knapptryckning.
-  Öppningssystemet E MOTION: det elektroniska systemet E MOTION gör det möjligt att öppna apparaten halvautomatiskt genom att utöva tryck på luckans yta.
-  Den automatiska avfrostningen fungerar genom att avfrosta automatiskt med jämna mellanrum, vilket eliminerar behovet av att frosta av manuellt.
-  Ventilerad: Tvångsfördelning av kall luft i kylskåpet, vilket möjliggör jämn temperatur i kylan.
-  Inbyggd nisch
-  Energieffektivitetsklass F