

CVI120GE

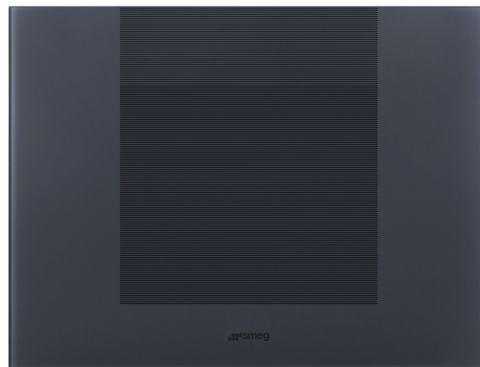

| | |
|--------------------------------|-------------------------|
| Встановлення | Вбудовувана |
| Ніша для вбудовування | 45 см |
| Рекомендуемая ширина | До 60 |
| Рекомендуемая высота | До 100 |
| Розморожування | Автоматична |
| Тип охолодження | Статичний Вентильований |
| Кріплення фасадів | Перенавішувані петлі |
| Дверний упор | Права |
| Дверцята перенавішувані | Так |



Налаштування відсіку Cantina



| | |
|---------------------------------------|---|
| Кількість фіксованих полиць | 1 |
| Дерев'яні висувні полиці | 2 |
| Кількість ламп | 1 |
| Матеріал полиць | Бук |
| Телескопічні направляючі | Так |
| Тип внутрішнього підсвічування | Светодиод подсветка активируется касанием |
| Повітряний фільтр | Фільтр з активованим вугіллям |

Управління і функції



| | | | |
|--------------------------------------|---|--|------------------------|
| Налаштування управління | Сенсорне управління | Блокування управління | Так |
| Управління | Внутрішнє | Примусове включення підсвічування | На максимальний період |
| Дисплей | LED | Примусове включення вентиляції | Так |
| Функції дисплея | Сигнал підвищення температури, Значення температури | Сигнал підвищення температури | Так |
| Індикація включеного живлення | Так | Сигнал при відкритих дверцятах | Так |

Технічні характеристики



Кількість компресорів 1

| | | | |
|---|-------------|---|-----------------------------------|
| Зони з регулюванням температури | 1 | Тип компресора | Компресор зі зниженою вібрацією |
| Незалежні системи охолодження | 1 | Тип холодоагенту | R600a |
| Кількість стекол дверцят | 2 | Кількість холодоагенту (г) | 20 g |
| Діапазон температури | 5-20 °C | Піноутворювач | HFO |
| Тип контролю температури | Електронний | Металлическая задняя панель холодильника | Метал |
| Скляні двері із захистом від УФ-променів | Так | Тип відкриття дверцят | С электронной системой открывания |
| Інтегрований нагрівальний елемент | Так | | |

Енергоефективність

| | | | |
|--|-------------|--|------------------|
|  | | | |
| Максимальна місткість | 20 | Сумма объемов холодильного отделения и незамерзающего отделения | 56 л |
| Годовое энергопотребление | 100 кВт/год | Кліматичний клас | SN, N, ST |
| Клас енергоефективності | F | EEI | 124 % |
| Класс эмиссии воздушного акустического шума | C | Рівень шуму | 37 дБ(A) re 1пВт |
| Полный объем | 56 л | | |

Електричне підключення

| | | | |
|------------------------------|-----------|------------------------------------|--|
| Номінальна потужність | 40 Вт | Частота струму (Гц) | 50 Гц |
| Сила струму (А) | 0.4 А | Довжина електричного кабелю | 180 см |
| Напруга (В) | 220-240 В | Тип електричної вилки | Европейская вилка для переменного тока |

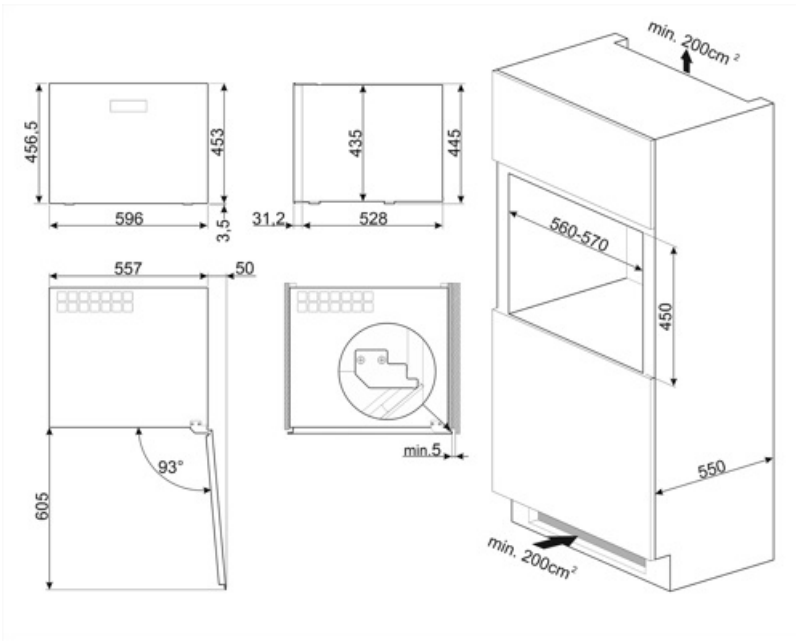









Alternative products



CVI120B3E

Колір: Чорний

Symbols glossary

-  Автоматическое размораживание: работает за счет автоматического оттаивания через равные промежутки времени, что исключает необходимость размораживание прибора в целом.
-  Класс энергоэффективности F
-  Система открывания E MOTION: электронная система E MOTION позволяет полуавтоматически открывать прибор, слегка нажав на поверхность дверцы.
-  Светодиодное внутреннее освещение: более энергоэффективный и долговечный способ освещения внутреннего пространства прибора.
-  Простое в использовании сенсорное управление позволяет программировать прибор одним нажатием кнопки.
-  A+: класс энергоэффективности A+ помогает сэкономить до 10% энергии по сравнению с классом A. Гарантируется максимальная производительность при минимальном потреблении.
-  Цифровой дисплей: для отображения выбранных программ, функций и опций, а также времени до конца цикла.
-  Вентилируемый: принудительное распределение холодного воздуха в холодильном отделении, что обеспечивает равномерное распределение температуры внутри холодильника.
-  Высота ниши для встраивания