

# CVI121B3

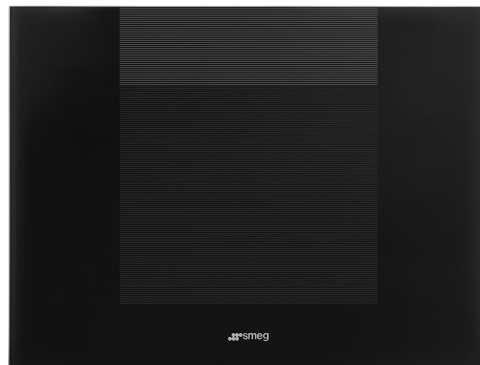

Familia	Vinoteca
Instalación	Integración
Nicho de empotrado	45 cm
Descongelación	Automático
Sistema de refrigeración	Ventilado
Tipo de bisagra	Bisagra variable
Posición bisagra	Derecha
Puerta reversible	Si



## Descripción vinoteca



Número de estantes fijos	1
Número de estantes extraíbles	2
Nº de Luces	1
Material del estante	Madera
Estantes extraíbles con guías telescópicas	Si
Luz interior	LED
Filtro de aire	Filtro de carbón activo

## Controles y funciones



Ajuste control	Control táctil	Bloqueo de control	Si
Control	Interior, compartimento bodega	Iluminación forzada ON	Plazo máximo
Pantalla	LED	Ventilador forzado ON	Si
Funciones display	Alarma temperatura, Valor de la temperatura	Alarma temperatura	Si
Indicador encendido	Si	Alarma puerta abierta	Si

## Características técnicas

Zonas de temperatura ajustables	1	Número de compresores	1
		Tipo de compresor	Compresor de baja vibración
		Tipo de gas refrigerante	R600a

<b>Sistema de refrigeración</b>	1 independiente	<b>Cantidad refrigerante (gr)</b>	20 g
<b>Número cristales puerta</b>	2	<b>Agente espumante</b>	HFO
<b>Rango de temperatura</b>	5-20 °C	<b>Panel de metal en la parte posterior de la nevera.</b>	Metal
<b>Tipo de control de la temperatura</b>	Electrónico	<b>Tipo de apertura de puerta</b>	Con sistema push-pull
<b>Cristales puerta anti-UV</b>	Si		
<b>Elemento calefactor integrado</b>	Si		

## Rendimiento / Etiqueta energética - Reg. 2019







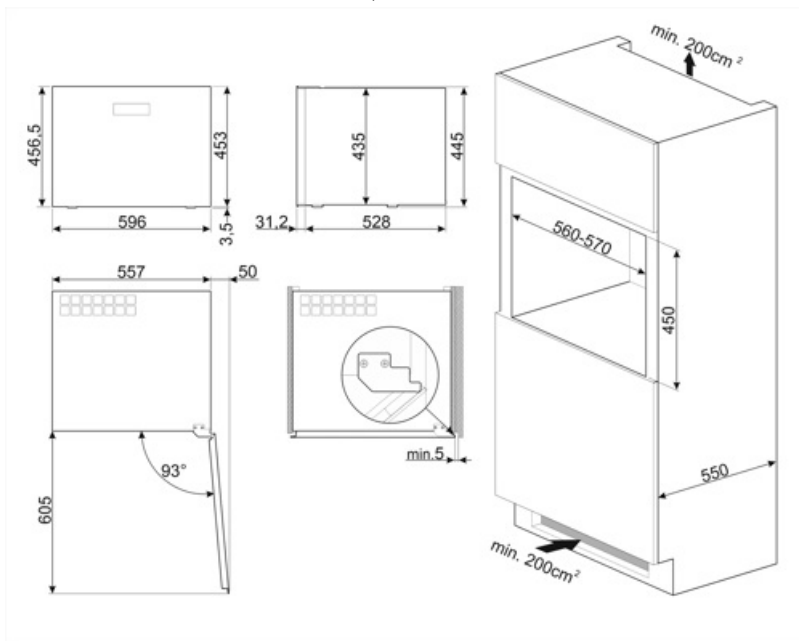

			
<b>Ud. Máxima de botellas (botellas 0,75lt)</b>	21	<b>Volumen total compartimento frigorífico</b>	56 l
<b>Annual energy consumption</b>	100 kWh/a	<b>Clase climática</b>	SN, N, ST
<b>Clase de eficiencia energética del modelo</b>	F	<b>EEl</b>	124 %
<b>Airborne acoustical noise emission class</b>	C	<b>Rumorosidad</b>	36 dB(A) re 1 pW
<b>Volumen neto total</b>	56 l		

## Conexión eléctrica

<b>Enchufe</b>	Schuko (F;E)	<b>Tensión</b>	220-240 V
<b>Datos nominales de conexión eléctrica</b>	40 W	<b>Frecuencia (Hz)</b>	50 Hz
<b>Corriente</b>	0,4 A	<b>Longitud del cable de alimentación</b>	180 cm



## Symbols glossary (TT)

-  A +: los electrodomésticos Smeg permiten ahorros de energía considerables en Clase A, A +, A ++ y A +++, para reducir el consumo mientras se mantiene la máxima eficiencia y garantizar el respeto por el medio ambiente.
-  Pantalla LED: para optimizar el rendimiento y simplificar el uso del aparato tanto como sea posible, algunas lavadoras y refrigeradores están equipados con una pantalla LED que le permite ver el estado operativo del producto.
-  Iluminación LED interna: la iluminación LED interna garantiza el ahorro de energía y al mismo tiempo ofrece una luz de atmósfera.
-  Mandos Touch Control: presentes en algunos modelos de hornos, placas, campanas y lavavajillas, activan la función con un simple toque.
-  Descongelación automática: todos los modelos de refrigerador están equipados con descongelación automática en el compartimento del refrigerador.
-  Ventilado: sistema de ventilación de enfriamiento que permite difundir constante y uniformemente el aire dentro del refrigerador.
-  Altura encastre
-  Clase eficiencia energética F