

# CVI121G



Familia	Vinoteca
Instalación	Integración
Nicho de empotrado	45 cm
Descongelación	Automático
Sistema de refrigeración	Ventilado
Tipo de bisagra	Bisagra variable
Posición bisagra	Derecha
Puerta reversible	Sí



## Descripción vinoteca



Número de estantes fijos	1
Número de estantes extraíbles	2
Nº de Luces	1
Material del estante	Madera
Estantes extraíbles con guías telescópicas	Sí
Luz interior	LED
Filtro de aire	Filtro de carbón activo

## Controles y funciones



Ajuste control	Control táctil	Bloqueo de control	Sí
Control	Interior, compartimento bodega	Iluminación forzada ON	Plazo máximo
Pantalla	LCD	Ventilador forzado ON	Sí
Funciones display	Alarma temperatura, Valor de la temperatura	Alarma temperatura	Sí
Indicador encendido	Sí	Alarma puerta abierta	Sí

## Características técnicas

Zonas de temperatura ajustables	1	Número de compresores	1
		Tipo de compresor	Compresor de baja vibración
		Tipo de gas refrigerante	R600a

Sistema de refrigeración 1 independiente

Número cristales puerta 2

Rango de temperatura 5-20 °C

Tipo de control de la temperatura Electrónico

Cristales puerta anti-UV Sí

Elemento calefactor integrado Sí

Cantidad refrigerante (gr) 20 g

Agente espumante HFO

Panel de metal en la parte posterior de la nevera. Metal

Tipo de apertura de puerta Con sistema push-pull

## Rendimiento / Etiqueta energética - Reg. 2019



Ud. Máxima de botellas (botellas 0,75lt) 21

Annual energy consumption 100 kWh/a

Clase de eficiencia energética del modelo F

Airborne acoustical noise emission class C

Volumen neto total 56 l

Volumen total compartimento frigorífico 56 l

Clase climática SN, N, ST

EI 124 %

Rumorosidad 36 dB(A) re 1 pW

## Conexión eléctrica

Datos nominales de conexión eléctrica 40 W

Corriente 0,4 A

Tensión 220-240 V

Frecuencia (Hz) 50 Hz







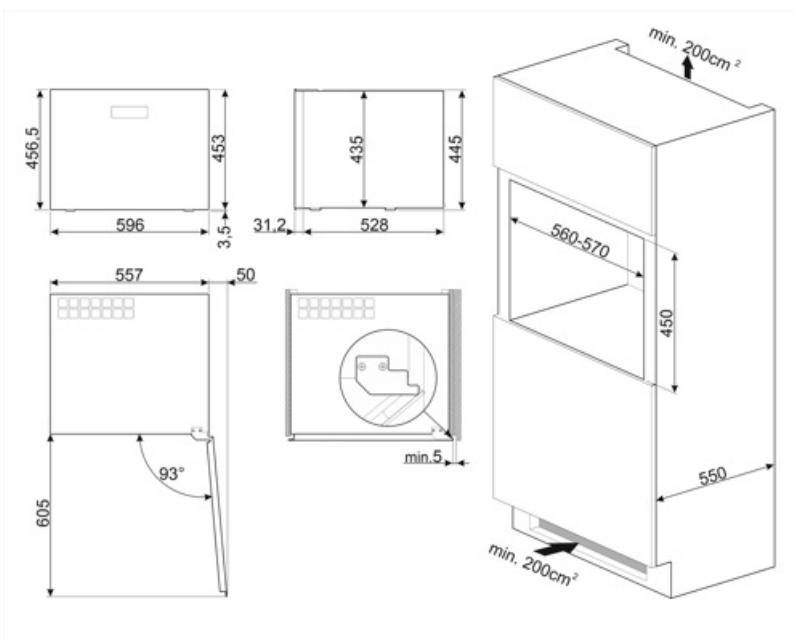

Longitud del cable de alimentación 180 cm

Enchufe

Schuko (F;E)



## Symbols glossary

-  Descongelación automática: todos los modelos de refrigerador están equipados con descongelación automática en el compartimento del refrigerador.
-  Clase eficiencia energética F
-  Ventilado: sistema de ventilación de enfriamiento que permite difundir constante y uniformemente el aire dentro del refrigerador.
-  Altura encastre
-  A +: los electrodomésticos Smeg permiten ahorros de energía considerables en Clase A, A +, A ++ y A +++, para reducir el consumo mientras se mantiene la máxima eficiencia y garantizar el respeto por el medio ambiente.
-  Pantalla LCD: para optimizar el rendimiento y hacer que el uso del aparato sea lo más fácil posible, algunas lavadoras y refrigeradores están equipados con una pantalla LCD que le permite ver el estado operativo del producto.
-  Iluminación LED interna: la iluminación LED interna garantiza el ahorro de energía y al mismo tiempo ofrece una luz de atmósfera.
-  Mandos Touch Control: presentes en algunos modelos de hornos, placas, campanas y lavavajillas, activan la función con un simple toque.