

CVI121G

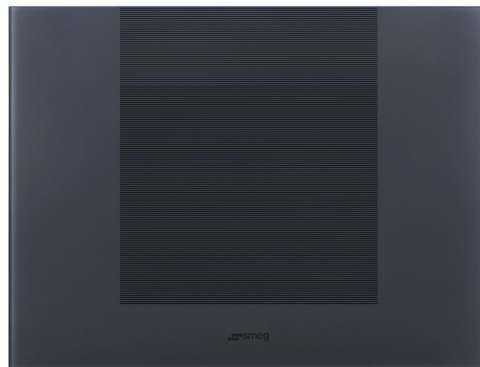

Семейство продуктов	Винный холодильник
Установка	Встраиваемый
Ниша для встраивания	45 см
Разморозка	Автоматическая
Тип охлаждения	Вентилируемый
Тип петель (шарнира)	Перенавешиваемые петли
Дверной упор	Справа
Дверь перенавешиваемая	Да



Характеристики отделения для вина



Количество фиксированных полок	1
Количество выдвижных полок	2
Количество ламп подсветки	1
Материал полок	Деревянные
Выдвижные полки на телескопических направляющих	Да
Тип внутренней подсветки	LED
Воздушный фильтр	Угольный фильтр

Программы/Функции



Управление	Touch Control	Блокировка управления	Да
Управление	Внутреннее, в камере для хранения	Работа системы освещения	По времени
Дисплей	LCD-дисплей	Непрерывная работа вентилятора	Да
Функции на дисплее	Акустический сигнал при повышении температуры, Значение температуры	Акустический сигнал при повышении температуры	Да
Индикация работы	Да	Акустический сигнал при открытой дверце	Да

Технические характеристики

Зоны с регулировкой температуры	1	Количество компрессоров	1
Независимые системы охлаждения	1	Тип компрессора	Компрессор с пониженной вибрацией
Количество стекол в дверце	2	Тип хладагента	R600a
Диапазон температур	5-20°C	Количество хладагента (г)	20 g
Тип контроля температуры	Электронный	Вспенивающий агент	HFO
Стекло дверцы с защитой от УФ-лучей	Да	Металлическая задняя панель холодильника	Металл
Скрытый нагревательный элемент	Да	Открывание дверцы	Push-pull

Производительность / Энергопотребление - НОВЫЙ регламент







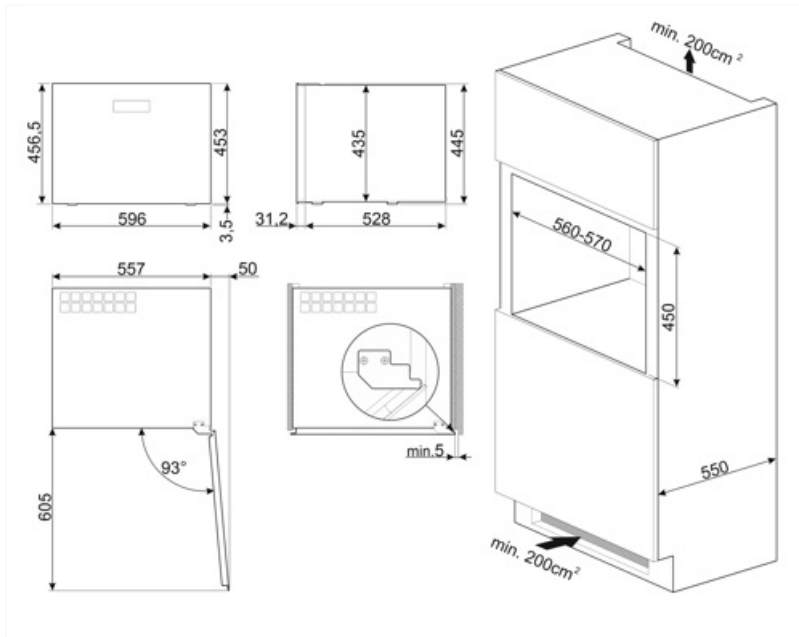

Годовое энергопотребление	100 кВт/год	Сумма объемов холодильного отделения и незамерзающего отделения	56 л
Класс энергоэффективности	F	Климатический класс	SN, N, ST
Класс эмиссии воздушного акустического шума	C	EEI	124 %
Полный объем	56 л	Уровень шума	36 дБ(A) re 1пВт

Электрическое подключение

Тип электрической вилки	(F;E) Schuko	Напряжение	220-240 В
Номинальная мощность	40 Вт	Частота тока	50 Гц
Сила тока	0,4 А	Длина электрического кабеля	180 см



Symbols glossary

-  Автоматическое размораживание: работает за счет автоматического оттаивания через равные промежутки времени, что исключает необходимость размораживание прибора в целом.
-  LCD-дисплей: для оптимизации производительности и упрощения использования прибора.
-  Светодиодное внутреннее освещение: более энергоэффективный и долговечный способ освещения внутреннего пространства прибора.
-  Touch controls: простое в использовании сенсорное управление позволяет запрограммировать прибор одним нажатием кнопки.
-  А+: класс энергоэффективности А+ помогает сэкономить до 10% энергии по сравнению с классом А. Гарантируется максимальная производительность при минимальном потреблении.
-  Вентилируемый: принудительное распределение холодного воздуха в холодильном отделении, что обеспечивает равномерное распределение температуры внутри холодильника.
-  Высота ниши для встраивания
-  Класс энергоэффективности F

Benefit (ТТ)

Перенавешиваемая дверца

Перенавешиваемая дверца для простой и универсальной установки на любой кухне

Система открывания Push-pull

Система открывания Push-pull обеспечивает легкое открывание и закрывание при необходимости простым нажатием на поверхность с торцевой стороны двери.

Защита от ультрафиолета

Защищенное от ультрафиолета дверное стекло защищает бутылки от попадания света в винный шкаф, обеспечивая безупречное хранение

LED подсветка

LED подсветка обеспечивает идеальную видимость внутренней камеры винного шкафа

Воздушный угольный фильтр

Воздушный угольный фильтр обеспечивает превосходное качество воздуха и прост в обслуживании

Сенсорный дисплей

Сенсорный дисплей для простого и точного управления температурой внутри холодильной камеры

Компрессор с низким уровнем вибрации

Компрессор с низким уровнем вибрации позволяет избежать длительной вибрации бутылок, которая может негативно сказаться на качестве вина

Телескопические направляющие

Телескопические выдвижные направляющие для легкого извлечения винных бутылок