

# CVI121N3



<b>Familia</b>	Vinoteca
<b>Instalación</b>	Integración
<b>Nicho de empotrado</b>	45 cm
<b>Descongelación</b>	Automático
<b>Sistema de refrigeración</b>	Ventilado
<b>Tipo de bisagra</b>	Bisagra variable
<b>Posición bisagra</b>	Derecha
<b>Puerta reversible</b>	Sí



## Descripción vinoteca



<b>Número de estantes fijos</b>	1
<b>Número de estantes extraíbles</b>	2
<b>Material del estante</b>	Madera
<b>Estantes extraíbles con guías telescópicas</b>	Sí
<b>Luz interior</b>	LED
<b>Filtro de aire</b>	Filtro de carbón activo

## Controles y funciones



<b>Ajuste control</b>	Control táctil	<b>Bloqueo de control</b>	Sí
<b>Control</b>	Interior, compartimento bodega	<b>Iluminación forzada ON</b>	Plazo máximo
<b>Pantalla</b>	LED	<b>Ventilador forzado ON</b>	Sí
<b>Funciones display</b>	Alarma temperatura, Valor de la temperatura	<b>Alarma temperatura</b>	Sí
<b>Indicador encendido</b>	Sí	<b>Alarma puerta abierta</b>	Sí

## Características técnicas

<b>Zonas de temperatura ajustables</b>	1	<b>Número de compresores</b>	1
<b>Sistema de refrigeración independiente</b>	1	<b>Tipo de compresor</b>	Compresor de baja vibración
<b>Número cristales puerta</b>	2	<b>Tipo de gas refrigerante</b>	R600a

Rango de temperatura	5-20 °C	Cantidad refrigerante (gr)	20 g
Tipo de control de la temperatura	Electrónico	Agente espumante	HFO
Cristales puerta anti-UV	Sí	Panel de metal en la parte posterior de la nevera.	Metal
Elemento calefactor integrado	Sí	Tipo de apertura de puerta	Con sistema push-pull

## Rendimiento / Etiqueta energética - Reg. 2019







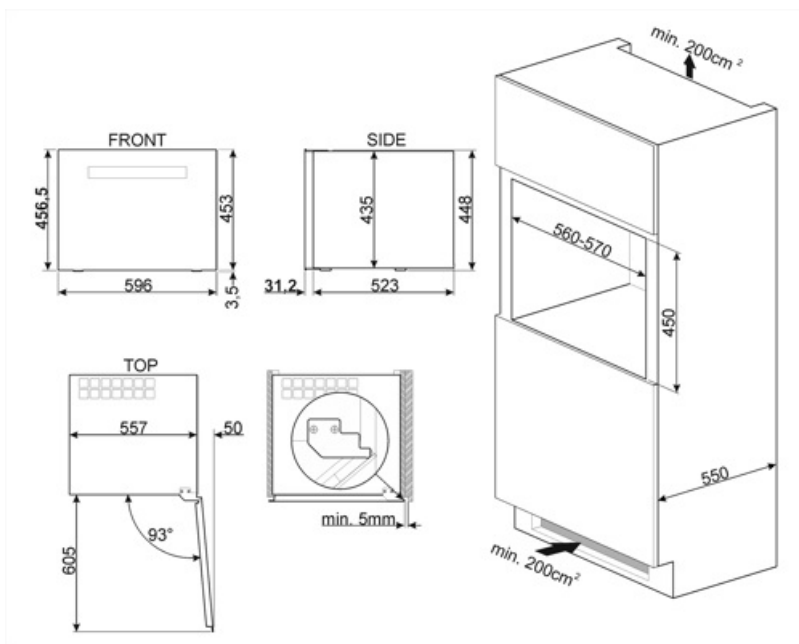

Ud. Máxima de botellas (botellas 0,75lt)	21	Volumen total compartimento frigorífico	56 l
Annual energy consumption	100 kWh/a	Clase climática	SN, N, ST
Clase de eficiencia energética del modelo	F	EEl	124 %
Airborne acoustical noise emission class	C	Rumorosidad	36 dB(A) re 1 pW
Volumen neto total	56 l		

## Conexión eléctrica

Datos nominales de conexión eléctrica	40 W	Frecuencia (Hz)	50 Hz
Corriente	0,4 A	Longitud del cable de alimentación	150 cm
Tensión	220-240 V	Enchufe	Schuko (F;E)



## Symbols glossary

-  Descongelación automática: todos los modelos de refrigerador están equipados con descongelación automática en el compartimiento del refrigerador.
-  Clase eficiencia energética F
-  Ventilado: sistema de ventilación de enfriamiento que permite difundir constante y uniformemente el aire dentro del refrigerador.
-  Altura encastre
-  A +: los electrodomésticos Smeg permiten ahorros de energía considerables en Clase A, A +, A ++ y A +++, para reducir el consumo mientras se mantiene la máxima eficiencia y garantizar el respeto por el medio ambiente.
-  Pantalla LED: para optimizar el rendimiento y simplificar el uso del aparato tanto como sea posible, algunas lavadoras y refrigeradores están equipados con una pantalla LED que le permite ver el estado operativo del producto.
-  Iluminación LED interna: la iluminación LED interna garantiza el ahorro de energía y al mismo tiempo ofrece una luz de atmósfera.
-  Mandos Touch Control: presentes en algunos modelos de hornos, placas, campanas y lavavajillas, activan la función con un simple toque.