

CVI121N3



Famille	Cave à vin
Installation	Encastrable
Niche d'encastrement	45 cm
Dégivrage	Automatique
Type de refroidissement	Froid brassé
Type de charnières	A pivot variable
Position des charnières	Droite
Porte réversible	Oui



Aménagement compartiment Cave à vin



Nombre d'étagères fixes	1
Nombre d'étagères extractibles	2
Matériau des étagères	Bois
Etagères extractibles montées sur rails télescopiques	Oui
Type d'éclairage interne	LED
Filtre à air	A charbon actif

Commandes et fonctions



Réglage commandes	Touches sensibles	Sécurité enfants	Oui
Commandes	Internes, dans la cave à vin	Eclairage activable en mode continu	Temporisée
Type d'afficheur	LED	Ventilation activable en mode continu	Oui
Fonctions de l'afficheur	Alarme température, Indication température	Alarme température	Oui
Indicateur fonctionnement	Oui	Alarme porte ouverte	Oui

Tech

Zones à température réglable	1	Nombre de compresseurs	1
		Type de compresseur	Anti-vibrations

Systèmes de refroidissement indépendants	1	Type de gaz réfrigérant	R600a
Nombre vitres porte	2	Quantité de réfrigérant (gr)	20 g
Plage de température	5-20 °C	Agent d'expansion pour mousses isolantes	HFO
Type de contrôle de la température	Electronique	Panneau métallique à l'arrière	Métallique
Vitre de la porte avec protection UV	Oui		
Résistance intégrée	Oui		

Performance / Etiquette énergétique - Reg. 2019







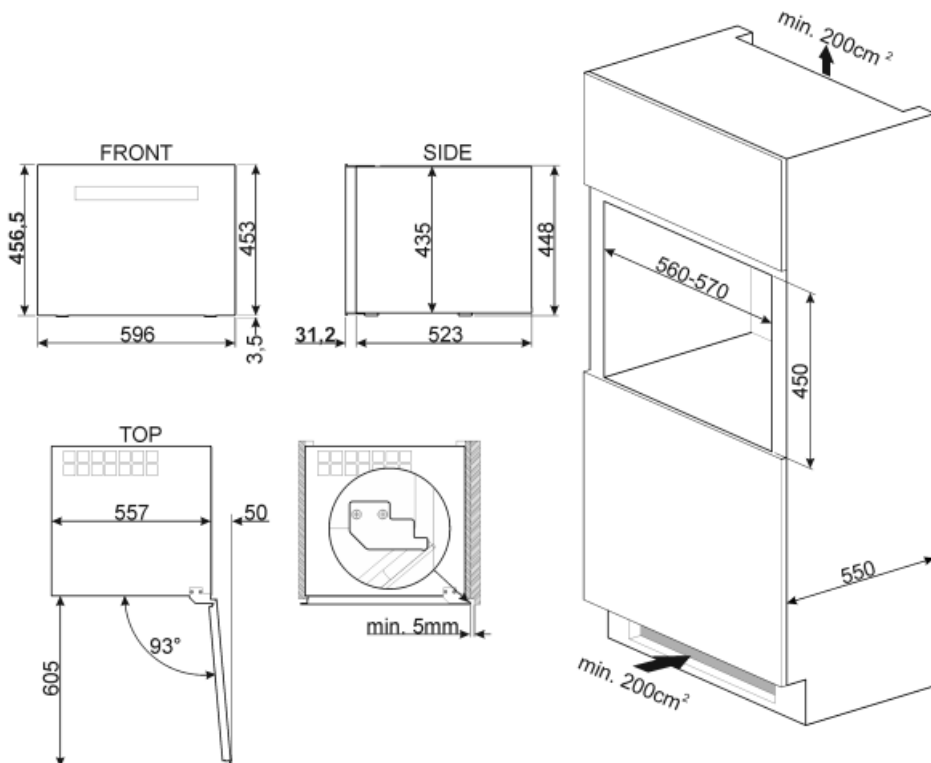

 Consommation d'énergie annuelle	100 kWh/a	Somme des volumes du (des) compartiment(s) Extra Fresh et du (des) compartiment(s) frais	56 l
Classe énergétique	F	Classe climatique	SN, N, ST
Classe d'émissions acoustiques dans l'air	C	EEl	124 %
Volume net total	56 l	Niveau sonore	36 dB(A) re 1pW

Raccordement électrique

Type de prise	(F;E) Schuko	Tension (V)	220-240 V
Puissance nominale électrique (W)	40 W	Fréquence (Hz)	50 Hz
Intensité (A)	0.4 A	Longueur du câble d'alimentation (cm)	150 cm



Symbols glossary (TT)

- | | | | |
|--|--|---|---|
|  | Dégivrage automatique : Le réfrigérateur se dégivre automatiquement. L'eau issue de ce dégivrage ne doit pas être récupérée car le réfrigérateur est équipé d'un système d'évaporation. |  | Afficheur LED : Pour optimiser les performances et simplifier au maximum l'utilisation de l'appareil, certaines machines à laver et certains réfrigérateurs sont équipés d'un afficheur LED qui permet de visualiser l'état de fonctionnement du produit. |
|  | A+ : Les produits Smeg, en classe énergétique A, A+, A++ et A+++, permettent de réduire la consommation d'énergie tout en gardant une efficacité maximale et en garantissant un meilleur respect de l'environnement. |  | Brassé : Système de ventilation de refroidissement qui permet à l'air à l'intérieur du réfrigérateur d'être constamment et uniformément réparti. |
|  | Eclairage intérieur LED : L'éclairage intérieur LED assure à la fois des économies d'énergie et un éclairage d'ambiance. |  | Classe énergétique F |
|  | Hauteur de la niche d'encastrement |  | Commandes sensibles : Les commandes tactiles faciles à utiliser permettent de programmer l'appareil par simple pression sur un bouton. |