

CVI121N3

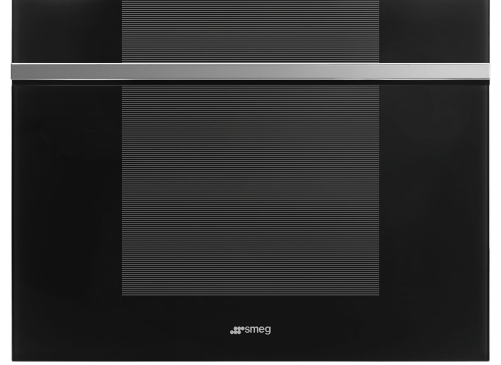

Aile	Şarap soğutucu
Kurulum	Ankastre
Ankastre niş	45 cm
Buz çözme	Otomatik
Soğutma tipi	Fan destekli
Menteşe tipi	Değişken menteşe
Menteşe pozisyonu	Sağ
Ters çevrilebilir kapı	Evet



Şarap mahzeni bölmesi özellikleri



Sabit raf sayısı	1
Çıkarılabilir raf sayısı	2
Raf malzemesi	Ahşap
Teleskopik kılavuz raylar üzerinde çıkarılabilir raflar	Evet
İç ışık türü	Led
Hava filtresi	Aktif karbon filtre

Programlar / Fonksiyonlar



Kontrol ayarı	Dokunmatik kumanda	Kontrol kilidi	Evet
Kumandalar	İç, kiler bölümünde	Aydınlatma AÇIK	Azami sürede
Ekran	LED	Fan AÇIK	Evet
Fonksiyonlar ekranı	Sıcaklık alarmı, Sıcaklık değeri	Sıcaklık Alarmı	Evet
Lambayı aç	Evet	Kapısı açık alarmı	Evet

Teknik özellikler

Sıcaklığı ayarlanabilir alanlar	1	Kompresör sayısı	1
Bağımsız soğutma sistemleri	1	Kompresör tipi	Düşük titreşimli kompresör
Kapı camlarının sayısı	2	Soğutucu gaz tipi	R600a

Sıcaklık aralığı	5-20 °C	Soğutucu Akışkan Miktarı (gr)	20 g
Sıcaklık kontrolü tipi	Elektronik	Foam agent	HFO
Anti-UV kapı camı	Evet	Buzdolabının arkasındaki metal panel	Metal
Entegre ısıtma elemanı	Evet	Kapı açma tipi	İtme çekme sistemi ile

Performans / Enerji Etiketleri - Düzen. 2019







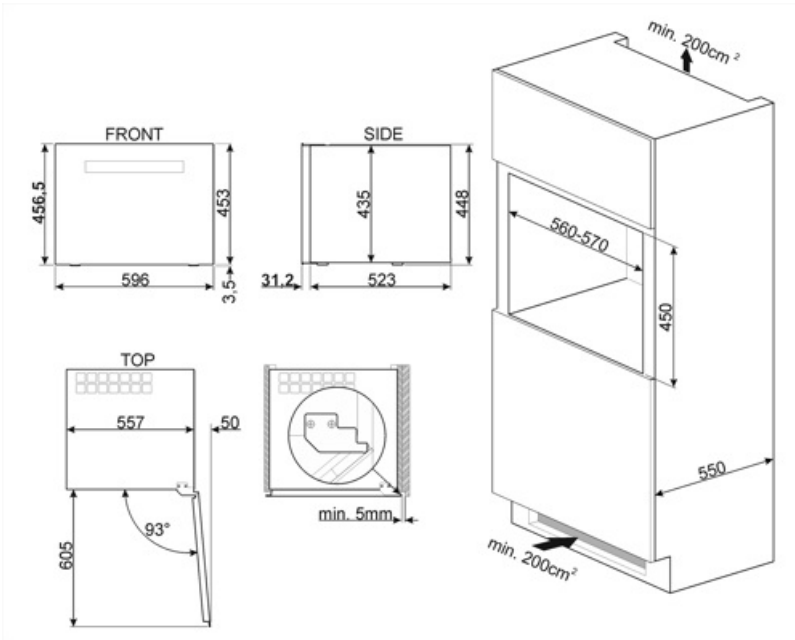

F			
Maks. Kapasite (0,75 lt şişeler)	21	Soğutma bölme(ler)in ve dondurulmamış bölme(ler)in hacimlerinin toplamı	56 l
Yıllık enerji tüketimi	100 kWh/a	İklim sınıfları	SN, N, ST
Enerji verimliliği sınıfı	F	EEl	124 %
Havadaki akustik gürültü emisyon sınıfı	C	Gürültü seviyesi	36 dB(A) re 1 pW
Toplam net hacim	56 l		

Elektrik Bağlantısı

Fiş	(F;E) Schuko	Voltaj (V)	220-240 V
Elektrik bağlantısı derecesi	40 W	Frekans (Hz)	50 Hz
Akım	0,4 A	Güç kaynağı kablo uzunluğu	150 cm



Symbols glossary

-  Otomatik defrost sistemi, düzenli aralıklarla otomatik olarak defrost yaparak çalışarak defrost ihtiyacını tamamen ortadan kaldırır.
-  Enerji verimliliği sınıfı F
-  Havalandırma: Soğutucu bölmesinde soğuk havanın zorla dağıtılması, buzdolabı içinde eşit sıcaklık dağılımına izin verir
-  Ankastre niş
-  A+: A+ enerji verimliliği sınıfı, sınıf A'ya kıyasla % 10'a kadar enerji tasarrufu sağlamaya yardımcı olur. Minimum tüketimle maksimum performans sağlar.
-  LED ekran: seçilen programları, fonksiyonları, seçenekleri ve çevrim bitimine kalan süreyi gösteren ekrandır.
-  LED iç aydınlatma: Cihazın içini aydınlatmanın daha enerji verimli ve uzun ömürlü bir yoludur.
-  Dokunmatik kumandalar: Kullanımı kolay dokunmatik kumandalar, cihazın bir tuşa dokunarak programlanmasını sağlar.