

CVI121S3



Produktfamilie	Weinlagerschrank
Installation	Einbaugerät
Nischenhöhe in cm	45 cm
Abtausystem	Automatisch
Kühlsystem	Dynamische Umluftkühlung
Scharniersystem	Variabler Drehpunkt
Türanschlag	Rechts
Türanschlag reversibel	Ja



Eigenschaften Weinlagerfach



Anzahl der geprägten Flaschenablagen	1
Anzahl der variablen Flaschenablagen	2
Material der variablen Flaschenablagen	Eichenholz
Flaschenablagen auf Telekopauszügen	Ja
Innenbeleuchtung	LED
Innenraumluftfilter	Aktivkohle

Programme / Funktionen



Art der Bedienung	Touch	Tastensperre/Kindersicherung	Ja
Position der Bedienung	Intern im Weinlagerfach	LED-Innenbeleuchtung	Variabel regelbar
Ausführung des Displays	LED	Dynamische Umluftkühlung	Ja
Displayanzeige	Temperaturalarm, Temperaturanzeige	Temperaturalarm	Ja
Funktionsanzeige	Ja	Türalarm	Ja

Technische Eigenschaften

Regelbare Temperaturzonen	1	Anzahl der Kompressoren	1
Unabhängige Kühlsysteme	1	Kompressor Kältemittel	Vibrationsreduziert R600a

Anzahl der Türgverglasungen	2	Füllmenge des Kältemittels	20 g
Temperaturregelbereich	+5 bis +20 °C	Material der Isolierung	HFO
Temperatursteuerung	Elektronisch	Material der Geräterückwand	Metall
UV-Licht geschützte Doppelverglasung	Ja	Türöffnung	Push-Pull-Öffnung (grifflos)
Abtauheizung	Ja		

Technische Daten / Energielabel - Reg. 2019 - bindend ab 1.3.2021







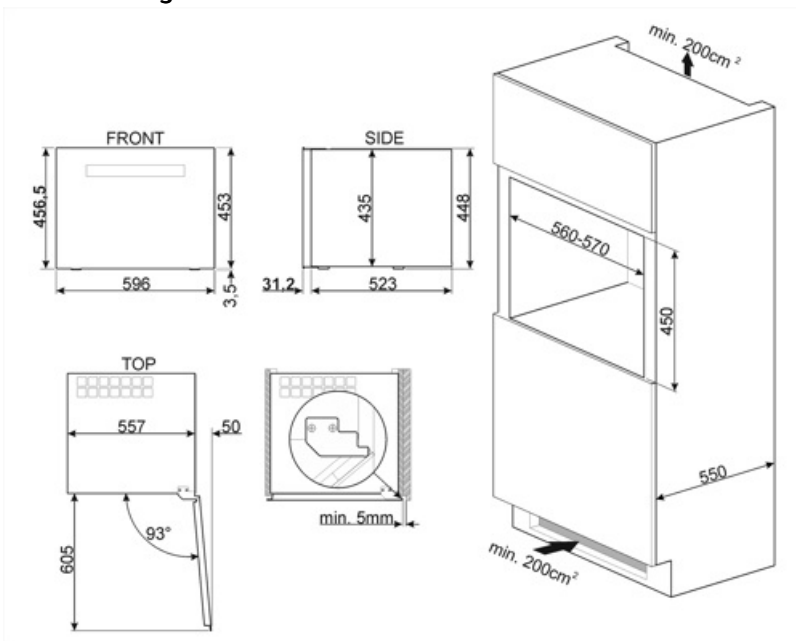

 Anzahl der Standardweinflaschen (0,75 l), die gelagert werden können	21	Summe der Rauminhalte der Kaltlagerfächer und der Kühlfächer	56 l
Jährlicher Energieverbrauch	100 kWh/Jahr	Klimaklassen	SN, N, ST
Energieeffizienzklasse	F	EEl	124 %
Luftschallemissionsklasse	C	Luftschallemissionen	36 dB(A) re 1 pW
Gesamtrauminhalt	56 l		

Elektrischer Anschluss

Netzstecker	(F;E) Schuko	Spannung	220-240 V
Elektrischer Gesamtanschlusswert	40 W	Frequenz	50 Hz
Absicherung	0.4 A	Länge Netzkabel	150 cm



Symbols glossary (TT)

	A+: die Energieeffizienzklasse A+ ermöglicht eine Energieeinsparung von bis zu 10 % im Vergleich zur Klasse A.		Abtauautomatik: vollautomatisches Abtauen in regelmäßigen Abständen, wodurch ein manueller Eingriff nicht mehr erforderlich ist.
	LED-Display: zur optischen Anzeige der gewählten Programme, Funktionen und Optionen sowie die Restlaufzeit bis Programmende.		Dynamische Umluftkühlung: ventilerte Kaltluft zirkuliert im gesamten Kühlteil und sorgt für eine konstante und gleichmäßige Temperaturverteilung.
	LED-Innenbeleuchtung: eine energieeffiziente, langlebige und sehr effektive Art der Ausleuchtung des Kühlteils.		Nische 45 cm
	Touch Control: mit der benutzerfreundlichen Touch-Bedienung lässt sich das Gerät per Fingertipp sehr leicht bedienen.		Energieeffizienzklasse F