

CVI129G



Tuoteryhmä	Viinin viillennin
Asennus	Sisäänrakennettava
Built-in mitat	60 cm
Sulatusohjelma	Automaattinen
Jäähdytystyyppi	Puhallinavusteinen
Saranatyyppi	Sarana
Luukun käsisyys voidaan vaihtaa	Kyllä



Viinikellariosion ominaisuudet



Hyllyjen lukumäärä	1
Irrotettavien hyllyjen lukumäärä	2
Lamppujen lukumäärä	2
Hyllyjen materiaali	Puu
Irrotettavat hyllyt, teleskooppikiskot	Kyllä
Sisävalon tyyppi	LED
Ilmasuodatin	Aktiivihiiლისuodatin

Ohjelmat / toiminnot



Säätimien asetukset	Kosketustoiminnot	Säätimien lukitus	Kyllä
Säätimet	Sisäinen, alaosassa	Valo päällä	Maksimaallinen aika
Näyttö	LCD	Puhallin päällä	Kyllä
Toimintonäyttö	Lämpötilanhälytin, Lämpötila	Lämpötilan hälytys	Kyllä
Lampun teho	Kyllä	Ovi auki-hälytys	Kyllä

Tekniset ominaisuudet

Säädettävät lämpötila-alueet	2	Kompressorien määrä	1
Itsenäiset viillennysjärjestelmät	1	Kompressorin tyyppi	Tärinän esto kompressori
Oven lasien lukumäärä	2	Jäähdytysaineen tyyppi	R600a

Lämpötilatasot	5-20 °C	Pakastusaineen määrä (g)	20 g
Lämpötilansäätöjen määrä	Elektroninen	Vaahdon tyyppi	HFO
ANTI - UV lasi	Kyllä	Metallipaneeli jääkaapin takana	Teräs
Integroitu lämpöelementti	Kyllä	Oven avauksen tyyppi	push-pull järjestelmä

Suorituskyky / energiamerkintä - as. 2019





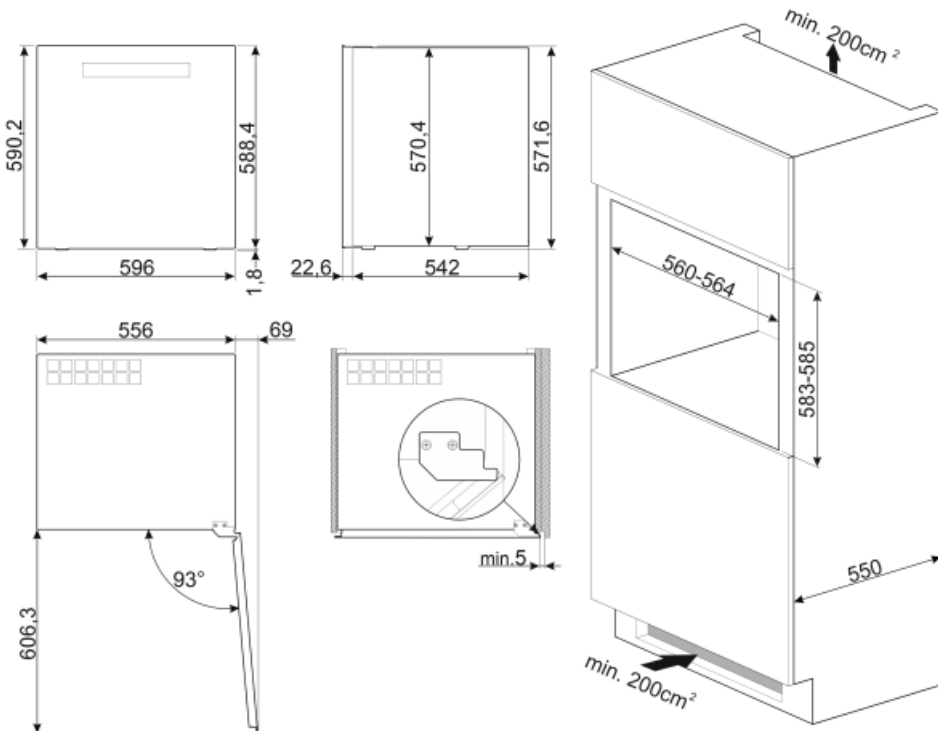

			
Maksimaalinen säilytystila (0,75lt pullot)	29	Kylmäsäilytystilojen ja pakastamattomien tilojen tilavuuksien summa	79 l
Vuotuinen energiankulutus	140 kWh/a	Ilmastoluokitus	SN, N, ST
Energialuokka	G	EEl	170 %
Äänitason luokka	C	Melutaso	38 dB(A) re 1pW
Kokonaisnettotilavuus	79 l		

Sähköliitäntä

Sähköpistokkeen tyyppi	(F;E) Schuko	Jännite (V)	220-240 V
Sähköliitäntä	40 W	Taajuus (Hz)	50 Hz
Virta (A)	0,4 A	Johdon pituus	180 cm



Symbols glossary (TT)

-  A: Product drying performance, measured from A+++ to D / G depending on the product family
-  LCD-näyttö: toiminnan optimimiseksi ja laitteen käytön yksinkertaistamiseksi.
-  LED-sisävalo: energiatehokkaampi ja kestävä tapa valaista laitteen sisäosa.
-  Energiatehokkuusluokka G
-  Automaattinen sulatusjärjestelmä huolehtii sulatuksesta automaattisesti säännöllisin aikaväleihin, jolloin sulatuksesta ei tarvitse huolehtia.
-  Tuuletettu: Kylmän ilman automaattinen jakelu jääkaappiosastoon, mikä mahdollistaa tasaisen lämpötilan jakelun jääkaapissa.
-  Kosketussäätimet: Helppokäyttöisten kosketussäädinten avulla laite voidaan ohjelmoida painiketta koskettamalla.