

CVI138RG



Tuoteryhmä	Viinin viillennin
Asennus	Sisäänrakennettava
Built-in mitat	82-87 cm
Sulatusohjelma	Automaattinen
Jäähdytystyyppi	Puhallinavusteinen
Saranatyyppi	Standardi
Saranoiden sijainti	Oikealla



Viinikellariosion ominaisuudet



Hyllyjen lukumäärä	2
Irrotettavien hyllyjen lukumäärä	3
Lamppujen lukumäärä	2
Hyllyjen materiaali	Puu
Irrotettavat hyllyt, teleskooppikiskot	Kyllä
Sisävalon tyyppi	LED
Ilmasuodatin	Aktiivihiiლისuodatin

Ohjelmat / toiminnot



Säätimien asetukset	Kosketustoiminnot	Säätimien lukitus	Kyllä
Säätimet	Sisäinen, alaosassa	Valo päällä	Maksimaallinen aika
Näyttö	LED	Puhallin päällä	Kyllä
Toimintonäyttö	Lämpötilanhälytin, Lämpötila	Lämpötilan hälytys	Kyllä
Lampun teho	Kyllä	Ovi auki-hälytys	Kyllä

Tekniset ominaisuudet

Säädettävät lämpötila-alueet	2	Kompressorin tyyppi	Tärinän esto kompressori
Itsenäiset viilennysjärjestelmät	2	Jäähdytysaineen tyyppi	R600a
Oven lasien lukumäärä	2	Pakastusaineen määrä (g)	20 g

Lämpötilatasot	5-20 °C	Vaahdon tyyppi	HFO
Lämpötilansäätöjen määrä	Elektroninen	Metallipaneeli jääkaapin takana	Teräs
ANTI - UV lasi	Kyllä	Säädettävät jalat	2 edessä + takana
Integroitu lämpöelementti	Kyllä	Oven avauksen tyyppi	Kahvalla
Kompressorien määrä	1		

Suorituskyky / energiamerkintä - as. 2019







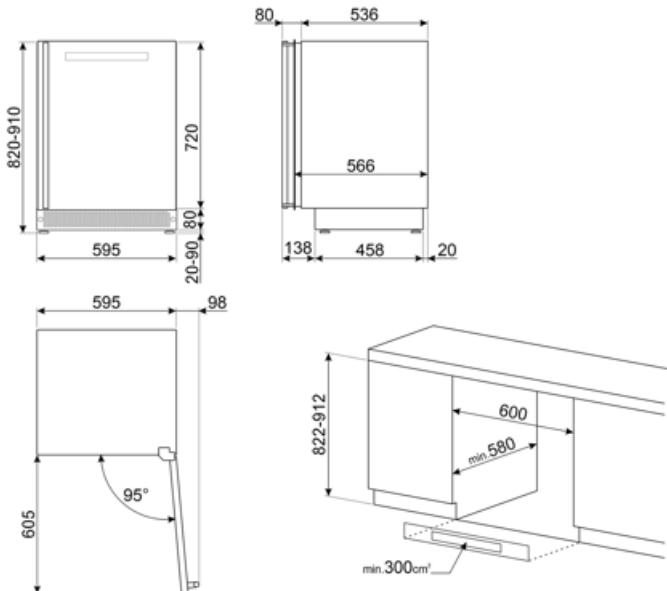

G			
Maksimaalinen säilytystila (0,75lt pullot)	38	Kylmäsäilytystilojen ja pakastamattomien tilojen tilavuuksien summa	114 l
Vuotuinen energiankulutus	140 kWh/a	Ilmastoluokitus	SN, N, ST
Energialuokka	G	EEl	165 %
Äänitason luokka	C	Melutaso	38 dB(A) re 1 pW
Kokonaisnettotilavuus	114 l		

Sähköliitäntä

Sähköliitäntä	40 W	Taajuus (Hz)	50 Hz
Virta (A)	0,4 A	Johdon pituus	180 cm
Jännite (V)	220-240 V	Sähköpistokkeen tyyppi	(F;E) Schuko



Symbols glossary

	Automaattinen sulatusjärjestelmä huolehtii sulatuksesta automaattisesti säännöllisin aikaväleihin, jolloin sulatuksesta ei tarvitse huolehtia.		A: Product drying performance, measured from A+++ to D / G depending on the product family
	Energiatehokkuusluokka G		LED-näyttö: näyttää valitut ohjelmat, toiminnot ja vaihtoehdot sekä ajan ennen jakson loppumista.
	Tuuletettu: Kylmän ilman automaattinen jakelu jääkaappiosastoon, mikä mahdollistaa tasaisen lämpötilan jakelun jääkaapissa.		LED-sisävalo: energiatehokkaampi ja kestävä tapa valaista laitteen sisäosa.
	Asennuksen vaatima tila		Kosketussäätimet: Helppokäyttöisten kosketussäädinten avulla laite voidaan ohjelmoida painiketta koskettamalla.