

# CVI138RG



Kategória	Borhűtő
Üzembe helyezés	Beépíthető
Beépített üreg	82-87 cm
Leolvasztás	Automatikus
Hűtés típusa	Ventilátoros hűtés
Zsanér típusa	Standard
Zsanér pozíciója	Jobbra



## Borhűtő rekesz jellemzői



Rögzített polcok száma	2
Kivehető polcok száma	3
Világítás száma	2
Polcok anyaga	Erdő
Levehető polcok teleszkópos vezetősíneken	Igen
Belső világítás típusa	Led
Légszűrő	Aktívszén-szűrő

## Programok/funkciók



Vezérlés	Érintőszenzoros vezérlés	Reteszelés	Igen
Ellenőrző elemek	Belső, a borhűtőben	Világítás bekapcsolva	Maximális időtartamon belül
Kijelző	LED	Ventilátor bekapcsolva	Igen
Funkciók megjelenítése	Hőmérséklet riasztás, Hőmérséklet érték	Hőmérséklet riasztás	Igen
Bekapcsolás jelzőfény	Igen	Ajtó riasztás	Igen

## MŰSZAKI JELLEMZŐK

Állítható hőmérsékleti zónák	2	Kompresszor típusa	Alacsony rezgésű kompresszor
Független hűtőrendszerek	2	Hűtőközeg gáz típusa	R600a

Ajtóüvegek száma	2	Hűtőközeg mennyisége (gramm)	20 g
Hőmérsékleti tartomány	5-20°C	Foam agent	HFO
A hőmérséklet-szabályozás típusa	Elektronikus	Fémlemez a hűtő hátulján	Fém
UV-álló ajtóüveg	Igen	Állítható láb	2 elülső + 2 hátsó
Beépített fűtőelem	Igen	Ajtónyitás típusa	Fogantyúval
Kompresszorok száma	1		

## Teljesítmény / Energiacímke – 2019-es rendelet







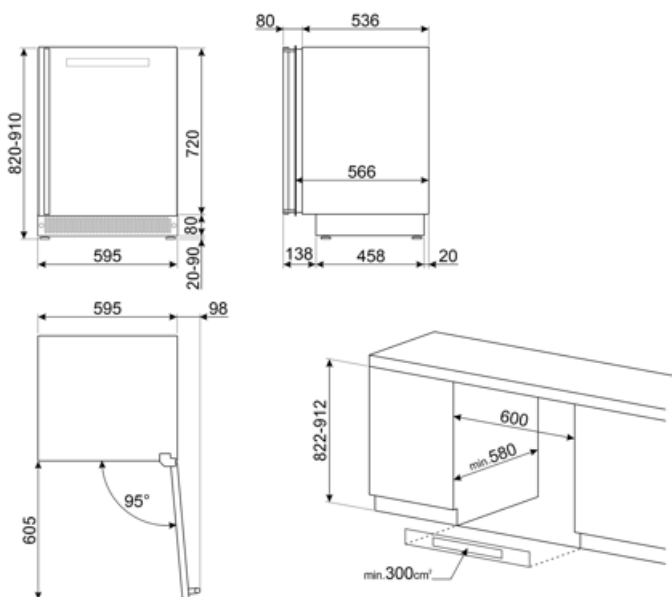

<b>G</b>			
Maximális kapacitás (0,75 literes palackok)	38	A hűtőtér(terek) és a nem fagyasztott tér(terek) térfogatának összege	114 l
Éves energiafogyasztás	140 kWh/a	Klímaosztály	SN, N, ST
Energihatékonysági osztály	G	EEl	165 %
Levegőben terjedő akusztikus zajkibocsátási osztály	C	Zajszint	38 dB(A) re 1 pW
Teljes nettó űrtartalom	114 l		

## Elektromos csatlakozás

Elektromos csatlakozás névleges értéke	40 W	Frekvencia (Hz)	50 Hz
Áramerősség	0.4 A	Tápkábel hossza	180 cm
Feszültség (V)	220-240 V	Csatlakozódugó	(F;E) Schuko



## Symbols glossary

	Az automatikus leolvasztási rendszer rendszeres időközönként automatikus leolvasztással működik, teljesen kiküszöbölve a leolvasztás szükségességét.		A: Energiahatékonysági osztály
	G energiahatékonysági osztály		LED kijelző: a kiválasztott programok, funkciók és opciók, valamint a ciklus végéig eltelt idő megjelenítése.
	Ventilátoros: A hideg levegő kényszerített elosztása a hűtőtérben, ami egyenletes hőmérséklet-eloszlást tesz lehetővé a hűtőszekrényen belül.		LED belső világítás: energiahatékonyabb és tartósabb mód a készülék belsejének megvilágítására.
	Beépített üreg		Érintésvezérlés: A könnyen kezelhető érintésvezérlés lehetővé teszi a készülék egyetlen érintéssel történő működtetését.