

CVI138RG



Familie	Răcitor de vin
Instalare	Încorporat
Nișă integrată	82-87 cm
Dezghețare	Automat
Tip răcire	Ventilator asistat
Tip balama	Standard
Poziție balama	Dreapta



Caracteristicile compartimentului cramă



Numărul de rafturi fixe	2
Numărul de rafturi detașabile	3
No. of lights	2
Material rafturi	Lemn
Rafturi detașabile pe șinele de ghidare telescopice	Da
Tip de lumină interioară	LED
Filtru de aer	Filtru cărbune activat

Programe/funcții



Setare control	Controlul tactil	Blocare control	Da
Comenzi	Interior, în compartimentul pivniței	Iluminat forțat PORNIT	Într-o perioadă maximă
Afișaj	LED	Ventilator forțat PORNIT	Da
Afișaj funcții	Alarmă temperatură, Valoare temperatură	Alarmă temperatură	Da
Alimentare lampă	Da	Alarmă pentru ușă deschisă	Da

Caracteristici tehnice

Zone de temperatură reglabile	2	Tip compresor:	Compresor cu vibrații scăzute
		Tip gaz agent frigorific	R600a

Sisteme de răcire independente	2	Cantitatea de agent frigorific (g)	20 g
Numărul de uși de sticlă	2	Foam agent	HFO
Interval de temperatură	5-20 °C	Panou metalic pe spatele frigiderului	Metal
Tip de control al temperaturii	Electronic	Picioare reglabile	2 față + 2 spate
Geamuri anti-UV	Da	Tipul de deschidere a ușii	Cu mâner
Element de încălzire integrat	Da		
Numărul de compresoare	1		

Etichetă performanță/energie – Reg. 2019







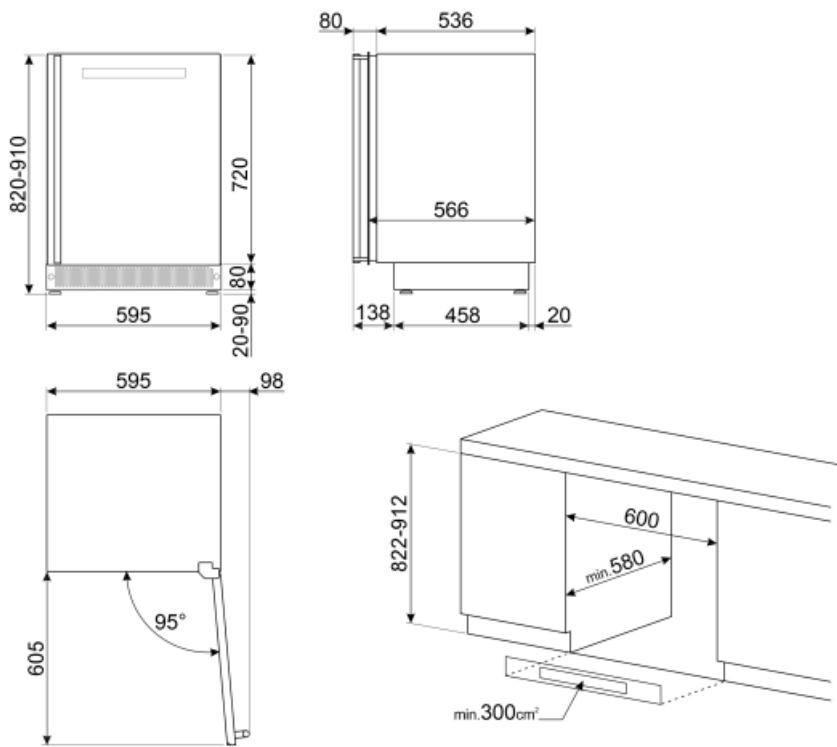

			
Capacitate maximă (sticle 0,75 l)	38	Suma volumelor compartimentului (compartimentelor) de refrigerare și ale compartimentului (compartimentelor) necongelat(e)	114 l
Consumul anual de energie	140 kWh/a	Clasa climatică	SN, N, ST
Clasa de eficiență energetică	G	IEE	165 %
Clasa emisiilor de zgomot transmis prin aer	C	Nivel de zgomot	38 dB(A) re 1pW
Volum net total	114 l		

Conexiune electrică

Ștecher	(F; E) Schuko	Tensiune (V)	220-240 V
Valoarea nominală a conexiunii electrice	40 W	Frecvență (Hz)	50 Hz
Curent	0,4 A	Lungimea cablului de alimentare	180 cm



Symbols glossary (TT)

	Sistemul automat de dezghețare funcționează prin dezghețare automată la intervale regulate, eliminând complet necesitatea dezghețării.		A: Performanța de uscare a produsului, măsurată de la A+++ la D / G în funcție de familia de produse
	Afișaj cu LED-uri: pentru a afișa programele, funcțiile și opțiunile selectate și timpul până la sfârșitul ciclului.		Ventilat Distribuția forțată a aerului rece în compartimentul frigiderului, care permite distribuția uniformă a temperaturii în frigider.
	Iluminatul interior CU LED-URI: este o modalitate mai eficientă din punct de vedere energetic și de lungă durată de iluminare a interiorului aparatului.		Nișă integrată
	Comenzi tactile: Comenzile tactile ușor de utilizat permit programarea aparatului prin atingerea unui buton.		Clasa de eficiență energetică G