

CVI138RG1



Família	Garrafeira
Instalação	de encastre
Nicho para encastre	82-87 cm
Largura de referência	Até 60
Altura de referência	Até 100
Descongelação	Automática
Tipo de refrigeração	Ventilada
Tipo de dobradiças	Dobradiças standard
Dobradiças	Direito



Disposição do compartimento da garrafeira



Prateleiras fixas	2
Prateleiras removíveis	3
Nº de lâmpadas	2
Material das prateleiras	Prateleiras de madeira não tratada
Prateleiras com guias telescópicas para extração fácil	Sim
Tipo de iluminação da garrafeira	LED
Filtro de renovação do ar	Carvão ativo

Comandos e funções



Comandos	Touch Control	Bloqueio de controlo	Sim
Comandos	no interior	Iluminação ativada continuamente	Temporizada
Display	Display com LEDs	Ventilação ativada continuamente	Sim
Funções do display	Alarme perda de temperatura, Indicação da temperatura	Alarme perda de temperatura	Sim
Luz indicadora de funcionamento	Sim	Alarme de porta aberta	Sim

Especificações técnicas

Zonas com temperatura regulável	2	Tipo de compressor	Compressor de baixa vibração
---------------------------------	---	--------------------	------------------------------

Sistema independente de gestão da temperatura	2	Tipo de gás de refrigeração	R600a
Número de vidros na porta	2	Quantidade de refrigerante (gr.)	20 g
Temperaturas	5°C - 20°C	Espuma expansiva de isolamento	Ciclopentano
Tipo de controlo da temperatura	Eletrónico	Painel de metal na parte traseira do frigorífico	Metal
Vidro da porta com proteção aos raios UV	Sim	Pés ajustáveis	4 pés reguláveis em altura
Resistência integrada	Sim	Abertura da porta	com puxador
Nº de compressores	1		

Performance / Etiqueta energética







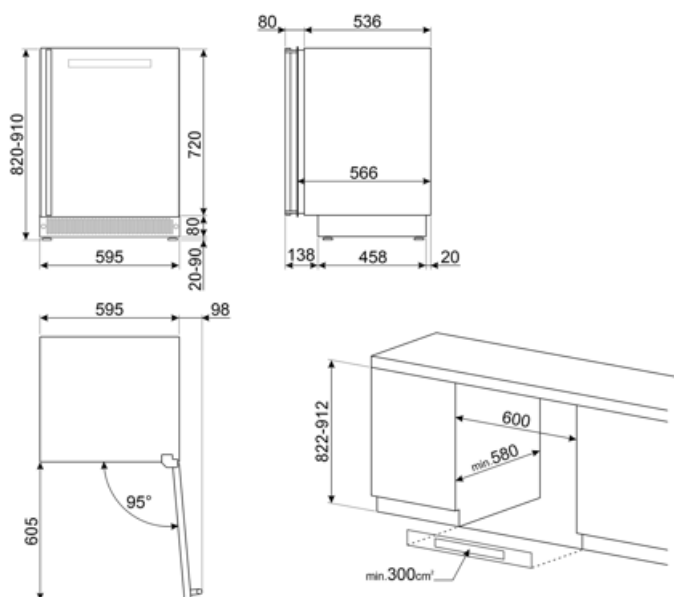

			
Capacidade máxima de garrafas 0,75 L	38	Volume líquido da garrafeira	114 l
Consumo anual de energia	140 kWh/a	Classe climática	SN, N, ST
Classe energética	G	EI	165 %
Classe de emissão de ruído aéreo	C	Nível de ruído	38 dB(A) re 1 pW
Volume líquido total	114 l		

Ligação elétrica

Potência nominal	40 W	Frequência (Hz)	50 Hz
Corrente (Amperes)	0,4 A	Comprimento do cabo de alimentação	180 cm
Tensão (Volts)	220-240 V	Ficha elétrica	(F;E) Schuko



Symbols glossary

	Descongelação: sistema de descongelamento automático em intervalos regulares, eliminando a necessidade de descongelar completamente.		Classe de eficiência energética do produto declarada na etiqueta energética e na ficha do produto e em conformidade com os regulamentos UE.
	Classe de eficiência energética do produto declarada na etiqueta energética e na ficha do produto e em conformidade com os regulamentos UE.		Display LED: Para visualizar os programas, funções e opções selecionadas e o tempo para o fim do programa.
	Ventilador: sistema de circulação forçada de ar frio para garantir uma distribuição de ar e da temperatura no interior do frigorífico.		Iluminação por LED no interior, criando uma luz com uma distribuição perfeita. O LED consome menos energia, aquece muito menos e tem uma vida mais longa do que as lâmpadas tradicionais.
	Indica a altura do eletrodoméstico ajudando a perceber em que nicho de móvel deverá ser encastrado.		Comandos Touch Control: os comandos podem trabalhar por pressão de um display táctil.