

CVI138RS3

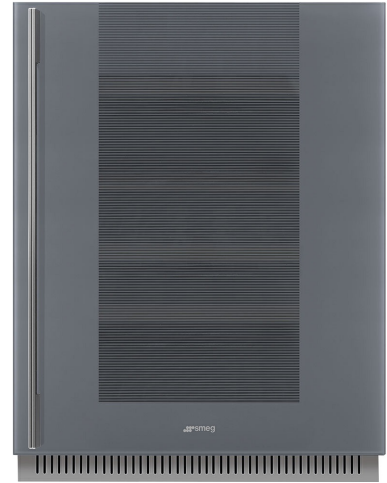

| | |
|---------------------|--------------------|
| Tuoteryhmä | Viinin viillennin |
| Asennus | Sisäänrakennettava |
| Built-in mitat | 82-87 cm |
| Sulatusohjelma | Automaattinen |
| Jäähdytystyyppi | Puhallinavusteinen |
| Saranatyyppi | Standardi |
| Saranoiden sijainti | Oikealla |



Viinikellariosion ominaisuudet



| | |
|--|---------------------|
| Hyllyjen lukumäärä | 2 |
| Irrotettavien hyllyjen lukumäärä | 3 |
| Hyllyjen materiaali | Puu |
| Irrotettavat hyllyt, teleskooppikiskot | Kyllä |
| Sisävalon tyyppi | LED |
| Ilmasuodatin | Aktiivihilisuodatin |

Ohjelmat / toiminnot



| | | | |
|---------------------|---------------------------------|--------------------|---------------------|
| Säätimien asetukset | Kosketustoiminnot | Säätimien lukitus | Kyllä |
| Säätimet | Sisäinen, alaosassa | Valo päällä | Maksimaallinen aika |
| Näyttö | LED | Puhallin päällä | Kyllä |
| Toimintonäyttö | Lämpötilanhälytin, Lämpötila | Lämpötilan hälytys | Kyllä |
| Lampun teho | Kyllä | Ovi auki-hälytys | Kyllä |

Tekniset ominaisuudet

| | | | |
|----------------------------------|---|--------------------------|--------------------------|
| Säädettävät lämpötila-alueet | 2 | Kompressorin tyyppi | Tärinän esto kompressori |
| Itsenäiset viilennysjärjestelmät | 2 | Jäähdytysaineen tyyppi | R600a |
| Oven lasien lukumäärä | 2 | Pakastusaineen määrä (g) | 20 g |
| | | Vaahdon tyyppi | HFO |

| | | | |
|---------------------------|--------------|-----------------------------------|-------------------|
| Lämpötilatasot | 5-20 °C | Metallipaneeli jäkäapin takana | Teräs |
| Lämpötilansäätöjen määrä | Elektroninen | Säädettävät jalat | 2 edessä + takana |
| ANTI - UV lasi | Kyllä | Oven avauksen tyyppi | Kahvalla |
| Integroitu lämpöelementti | Kyllä | | |
| Kompressorien määrä | 1 | | |

Suorituskyky / energiamerkintä - as. 2019







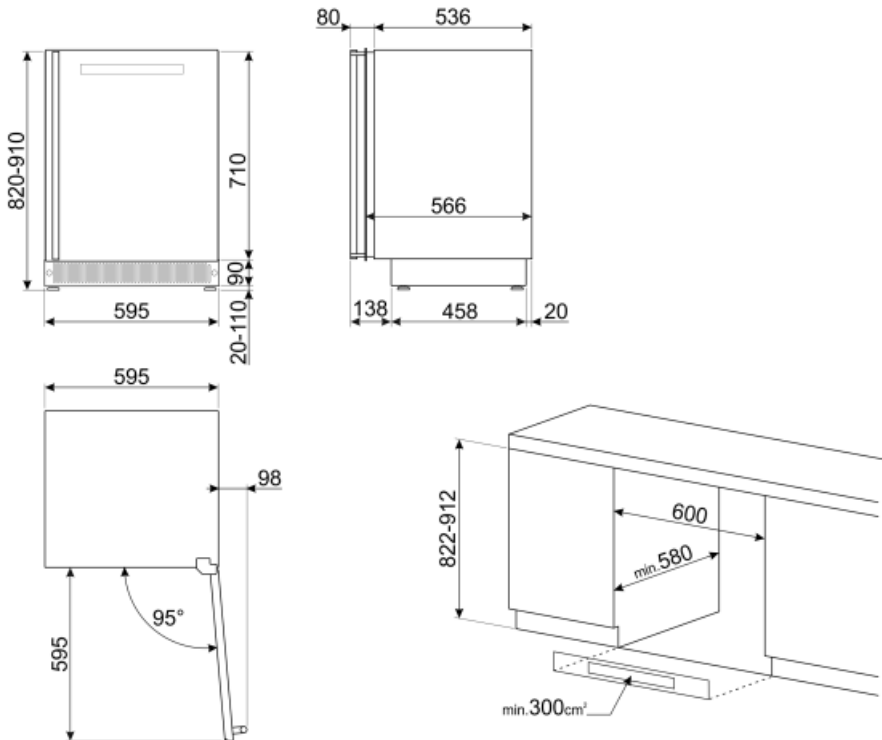

| | | | |
|--|-----------|---|------------------|
| G | | | |
| Maksimaalinen säilytystila (0,75lt pullot) | 38 | Kylmäsäilytystilojen ja pakastamattomien tilojen tilavuuksien summa | 114 l |
| Vuotuinen energiankulutus | 140 kWh/a | Ilmastoluokitus | SN, N, ST |
| Energialuokka | G | EEl | 165 % |
| Äänitason luokka | C | Melutaso | 38 dB(A) re 1 pW |
| Kokonaisnettotilavuus | 114 l | | |

Sähköliitännät

| | | | |
|------------------------|--------------|---------------|-----------|
| Sähköpistokkeen tyyppi | (F;E) Schuko | Jännite (V) | 220-240 V |
| Sähköliitäntä | 40 W | Taajuus (Hz) | 50 Hz |
| Virta (A) | 0.4 A | Johdon pituus | 150 cm |



Symbols glossary (TT)

| | | | |
|--|---|---|--|
|  | A: Product drying performance, measured from A+++ to D / G depending on the product family |  | Automaattinen sulatusjärjestelmä huolehtii sulatuksesta automaattisesti säännöllisin aikaväleihin, jolloin sulatuksesta ei tarvitse huolehtia. |
|  | LED-näyttö: näyttää valitut ohjelmat, toiminnot ja vaihtoehdot sekä ajan ennen jakson loppumista. |  | Tuuletettu: Kylmän ilman automaattinen jakelu jääkaappiosastoon, mikä mahdollistaa tasaisen lämpötilan jakelun jääkaapissa. |
|  | LED-sisävalo: energiatehokkaampi ja kestävä tapa valaista laitteen sisäosa. |  | Asennuksen vaatima tila |
|  | Kosketussäätimet: Helppokäyttöisten kosketussäädinten avulla laite voidaan ohjelmoida painiketta koskettamalla. |  | Energiatehokkuusluokka G |