

CVI138RWS2



Produktfamilie	Vinkøleskab
Installation	Indbygget
Indbygget niche	82-87 cm
Optøning	Automatisk
Køletype	Ventilatorassisteret
Hængseltype	Standard
Hængselposition	Højre



Vinkælder, rumfunktioner



Antal faste hylder	2
Antal flytbare hylder	3
Hylder, materiale	Træ
Flytbare hylder på teleskopiske styreskinner	Ja
Type af internt lys	Led
Luftfilter	Aktivt kulfilter:

Programmer / funktioner



Betjeningsindstillinger	Berøringsbetjening	Betjeningslås	Ja
Betjeninger	Ekstern, i lågen	Belysning påtvunget TÆND	I en maksimal periode
Display	LED	Ventilator tvunget TIL	Ja
Funktioner, skærm	Temperaturalarm, Temperaturværdi	Temperaturalarm	Ja
Tænd-lampe	Ja	Låge åben alarm	Ja

Tekniske egenskaber

Justerbare temperaturzoner	2	Kompressortype	Lav vibration kompressor
Uafhængige kølesystemer	2	Kølemiddelgas, type	R600a
Antal lågeglas	2	Kølemiddel mængde (gr)	20 g
Temperaturinterval	5-20 °C	Ventileringsmiddel	Cyklopentan
		Metalpanel på bagsiden af køleskabet	Metal

Temperaturstyringstype	Elektronisk	Justerbare fødder	2 Front + 2 Bag med håndtag
Anti-UV lågegglas	Ja	Døråbning type	
Integreret varmeelement	Ja		
Antal kompressorer	1		

Ydeevne / Energimærke - Reg. 2019







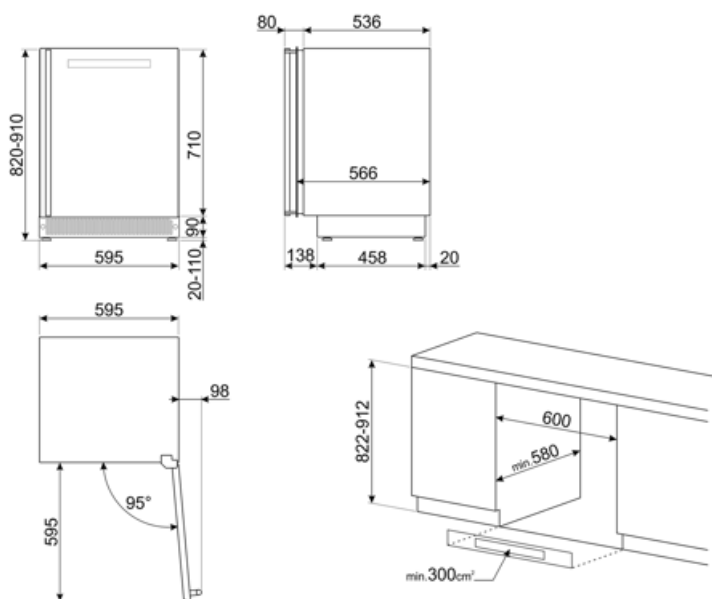



			
Årligt strømforbrug	140 kWh/a	Summen af mængderne i kølerummet (ne) og det (de) frosne rum	103 l
Energieffektivitetsklasse	G	Klimaklasse	SN, N, ST
Luftbåren akustisk støjemissionsklasse	C	EEl	166 %
Samlet nettovolumen	103 l	Lydniveau	40 dB(A) re 1 pW

Elektrisk tilslutning

Stik	(F;E) Schuko	Spænding (V)	220-240 V
Elektrisk klassificering	40 W	Frekvens (Hz)	50 Hz
Nuværende	0.4 A	Kabellængde	150 cm



Symbols glossary

-  Det automatiske afrimningssystem fungerer ved automatisk afrimning med regelmæssige intervaller, hvilket eliminerer behovet for afrimning helt.
-  Energieffektivitetsklasse G
-  Ventileret: Tvungen fordeling af kold luft i køleskabet, hvilket muliggør en jævn temperaturfordeling i køleskabet.
-  Indbygget niche
-  Touch-kontroller: Brugervenlige berøringsbetjeninge gør det muligt at programmere apparatet med et tryk på en knap.
-  A: Product drying performance, measured from A+++ to D / G depending on the product family
-  LED-display: for at vise programmer, valgte funktioner og valgmuligheder og tid til slutningen af cyklussen.
-  LED indvendig belysning: er en mere energieffektiv og langvarig måde at belyse apparatets indre på.
-  Apparater med Wi-Fi-forbindelse. Via SmegConnect App er det muligt at overvåge og fjernstyre apparater via smartphone og tablet (iOS og Android).
-  Wi-Fi-forbindelsesevne

Benefit (TT)

External handle

Handle with sober and elegant aesthetics, for easy door opening

UV-protected door glass

The UV-protected door glass protects the bottles from the passage of light into the wine cooler for impeccable storage

LED lights

LED lights ensure perfect multi-level visibility inside the wine cooler

Activated charcoal air filter

The activated charcoal air filter ensures excellent quality of the air and is easy to maintain

Touch Display

Touch display for an easy and accurate temperature management inside the refrigerated compartment

Low-vibration compressor

The low-vibration compressor avoids exposing the bottles to prolonged vibrations, which could compromise the quality of the wine

Telescopic guides

Telescopic sliding guides for easy extraction of wine bottles