

CVI138RWS2



Produktgruppe

Installasjon

Innebygd nisje

Tine

Type kjøling

Type hengsel

Hengselposisjon

Vinskap

Innebygd

82-87 cm

Automatisk

Vifte assistert

Standard

Høyre



Vinskap funksjoner



Antall faste hyller

2

Antall flyttbare hyller

3

Hyller materiale

Tre

Flyttbare hyller på teleskop føreskinner

Ja

Type innvendig lys

LED

Luftfilter

Aktivert Kullfilter

Programmer / funksjoner



Kontrollinnstilling

Touch-kontroll

kontrollås

Ja

Kontroller

Utvendig, i dør

Lys tvunget på

I en periode på maksimum

Display

LED

Vifte tvunget på

Ja

Displayfunksjoner

Temperatur alarm,
Temperaturverdi

Temperatur alarm

Ja

Av og på lampe

Ja

Dør åpen alarm

Ja

Tekniske egenskaper

Variabel kaffetemperatur

2

kompressortype

Lav vibrasjon kompressor

Uavhengig kjølesystem

2

Type kjølegass

R600a

Antall glassdører

2

Kjølemiddel Mengde (g)

20 g

Temperaturtrinn

5-20 °C

Skummiddel

Cyclopentane

Type temperaturkontroll	Elektronisk	Metallpanel bak på kjøleskap	Metal
Anti-UV dør glass	Ja	Justerbare føtter	2 Front + 2 bak
Integrerte varmeelement	Ja	Dør åpning type	Med håndtak
Antall av kompressorer	1		

Ytelse / Energimerking - Reg. 2019







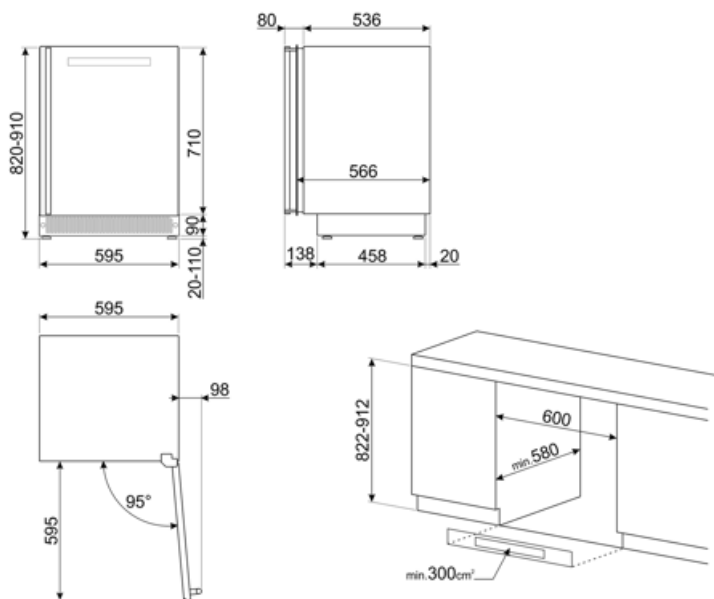



			
Årlig energiforbruk Energi	140 kWh/a	Sum av volum i kjølekammer(e) og frostfrikammer(e)	103 l
effektivitetsklasse	G	Klimaklasse	SN, N, ST
Luftbåren akustisk støyemisjonsklasse	C	EEl	166 %
Totalt nettovolum	103 l	Støynivå	40 dB(A) re 1 pW

Elektrisk tilkobling

Støpseltype	(F;E) Schuko	Spenning (V)	220-240 V
Elektrisk tilkoblingseffekt	40 W	Frekvens (Hz)	50 Hz
Strøm (A)	0.4 A	Lengde på ledning	150 cm



Symbols glossary

-  Det automatisk tinesystemet brukes som automatisk tining ved faste intervaller, noe som eliminerer behovet for opptining i en periode.
-  Energieffektivitetsklasse G
-  Ventilert: Tvungen fordeling av kald luft i kjølekammeret, noe som gir jevn temperatur innvendig i kjøleskapet.
-  Nisje for innbygging
-  Touch-kontroll: Enkelt touch-kontroll som gjør at apparatet kan programmeres med et enkelt tastetrykk.
-  A: Product drying performance, measured from A+++ to D / G depending on the product family
-  LED-display: For å vise programmer, funksjoner og valg som er blitt gjort, samt tid som gjenstår før endt syklus.
-  Innvendige LED-lamper: Er mer energi- og tidseffektive til belysning av apparatets innside.
-  Apparater med WiFi-forbindelse. Via SmegConnect App er det mulig å overvåke og fjernstyre apparatene via smarttelefon og nettbrett (iOS og Android).
-  WiFi-forbindelse

Benefit (TT)

External handle

Handle with sober and elegant aesthetics, for easy door opening

UV-protected door glass

The UV-protected door glass protects the bottles from the passage of light into the wine cooler for impeccable storage

LED lights

LED lights ensure perfect multi-level visibility inside the wine cooler

Activated charcoal air filter

The activated charcoal air filter ensures excellent quality of the air and is easy to maintain

Touch Display

Touch display for an easy and accurate temperature management inside the refrigerated compartment

Low-vibration compressor

The low-vibration compressor avoids exposing the bottles to prolonged vibrations, which could compromise the quality of the wine

Telescopic guides

Telescopic sliding guides for easy extraction of wine bottles