

CVI138RWS2



| | |
|-------------------------|------------|
| Produktgrupp | Vinkyl |
| Installation | Inbyggd |
| Nischmått vid inbyggnad | 82-87 cm |
| Avfrostning | Automatisk |
| Typ av kyla | Fläkt |
| Typ av gångjärn | Standard |
| Gångjärnens position | Höger |



Vinkylens funktioner



| | |
|--------------------------------------|------------------|
| Antal fasta hyllor | 2 |
| Antal löstagbara hyllor | 3 |
| Hyllmaterial | Trä |
| Borttagbara hyllor på teleskopskenor | Ja |
| Typ av intern belysning | LED |
| Luftfilter | Aktivt kolfilter |

Program/Funktioner



| | | | |
|-------------------------|---------------------------------------|-----------------------------|--------------------|
| Typ av kontroller | Touchkontroll | Funktionsspärr | Ja |
| Placering av kontroller | Externt i dörren | Manuell belysning | Ja, under begr tid |
| Typ av display | LED | Manuell påslagning av fläkt | Ja |
| Funktioner i display | Temperaturalarm, Temperaturvisning | Temperaturalarm | Ja |
| Strömindikator | Ja | Alarm vid öppen dörr | Ja |

Teknisk specifikation

| | | | |
|----------------------------|---------|----------------------------|---------------|
| Justerbara temperaturzoner | 2 | Typ av kompressor | Låg vibration |
| Oberoende kylsystem | 2 | Typ av kylgas | R600a |
| Antal glas i dörr | 2 | Mängd kylmedia (gr) | 20 g |
| Temperaturområde | 5–20 °C | Skummedel | Cyklopentan |
| | | Material panel på baksidan | Metall |

| | | | |
|---------------------------|-------------|--------------------|----------------|
| Typ av temperaturkontroll | Elektronisk | Justerbara fötter | 2 Fram + 2 Bak |
| UV-skyddad dörr | Ja | Typ av dörröppning | Med handtag |
| Integrerat värmeelement | Ja | | |
| Antal kompressorer | 1 | | |

Prestanda/Energimärkning – Reg. 2019







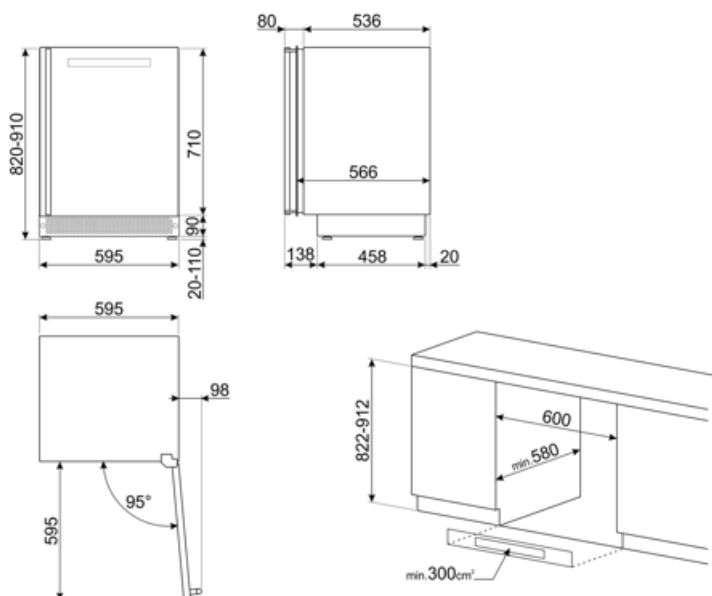



| | | | |
|--|-----------|---|------------------|
| G | | | |
| Årlig energiförbrukning | 140 kWh/a | Summan av lågtemperaturfacket/-ens och kylfacket/-ens volymer | 103 l |
| Energiklass | G | Klimatklass | SN, N, ST |
| Utsläppsklass för luftburet akustiskt buller | C | EEl | 166 % |
| Totalvolym (dm ³ eller liter) | 103 l | Ljudnivå | 40 dB(A) re 1 pW |

Elektrisk anslutning

| | | | |
|-------------------|-------------------|----------------|-----------|
| Typ av kontakt | (F;E) Eurokontakt | Spänning | 220-240 V |
| Anslutningseffekt | 40 W | Frekvens | 50 Hz |
| Ström | 0,4 A | Sladdens längd | 150 cm |



Symbols glossary

| | | | |
|--|---|---|---|
|  | Den automatiska avfrostningen fungerar genom att avfrosta automatiskt med jämna mellanrum, vilket eliminerar behovet av att frosta av manuellt. |  | A: Product drying performance, measured from A+++ to D / G depending on the product family |
|  | Energieffektivitetsklass G |  | LCD-display: för att optimera prestanda och förenkla användningen av apparaten. |
|  | Ventilerad: Tvångsfördelning av kall luft i kylskåpet, vilket möjliggör jämn temperatur i kylan. |  | Inre LED-belysning: ett mer energieffektivt och mer varaktigt sätt att lysa upp apparatens inre. |
|  | Inbyggd nisch |  | Apparater med möjlighet till Wi-Fi-anslutning. Appen SmegConnect gör det möjligt att övervaka och kontrollera apparater på distans med hjälp av en smartphone eller surfplatta (iOS och Android). |
|  | Pekkontroll: Användarvänliga pekkontroller gör det möjligt att programmera apparaten med en enkel knapptryckning. |  | Möjlighet till WI-FI-anslutning |

Benefit (TT)

External handle

Handle with sober and elegant aesthetics, for easy door opening

UV-protected door glass

The UV-protected door glass protects the bottles from the passage of light into the wine cooler for impeccable storage

LED lights

LED lights ensure perfect multi-level visibility inside the wine cooler

Activated charcoal air filter

The activated charcoal air filter ensures excellent quality of the air and is easy to maintain

Touch Display

Touch display for an easy and accurate temperature management inside the refrigerated compartment

Low-vibration compressor

The low-vibration compressor avoids exposing the bottles to prolonged vibrations, which could compromise the quality of the wine

Telescopic guides

Telescopic sliding guides for easy extraction of wine bottles