

CVI320XE



Installation	Inbyggd
Nischmått vid inbyggnad	45 cm
Referensbredd	Upp till 60
Referenshöjd	Upp till 100
Avfrostning	Automatisk
Typ av kyla	Fläkt
Typ av gångjärn	Standard
Gångjärnens position	Höger
Omhängningsbar dörr	Ja



Vinkylens funktioner



Antal fasta hyllor	1
Antal löstagbara hyllor	2
Antal ljuskällor	1
Hyllmaterial	Bok
Borttagbara hyllor på teleskopskenor	Ja
Typ av intern belysning	Lysdiod aktiverad med EMOTION system
Luftfilter	Aktivt kolfilter

Program/Funktioner



Typ av kontroller	Touchkontroll	Funktionsspärr	Ja
Placering av kontroller	Internt i skåpet	Manuell belysning	Ja, under begr tid
Typ av display	LED	Manuell påslagning av fläkt	Ja
Funktioner i display	Temperaturalarm, Temperaturvisning	Temperaturalarm	Ja
Strömindikator	Ja	Alarm vid öppen dörr	Ja

Teknisk specifikation



Justerbara temperaturzoner	1	Antal kompressorer	1
Oberoende kylsystem	1	Typ av kompressor	Låg vibration
		Typ av kylgas	R600a

Antal glas i dörr	2	Mängd kylmedia (gr)	20 g
Temperaturområde	5–20 °C	Skummedel	HFO
Typ av temperaturkontroll	Elektronisk	Material panel på baksidan	Metall
UV-skyddad dörr	Ja	Typ av dörröppning	Med det elektroniska öppningssystemet E MOTION
Integrerat värmeelement	Ja		

Prestanda/Energimärkning – Reg. 2019







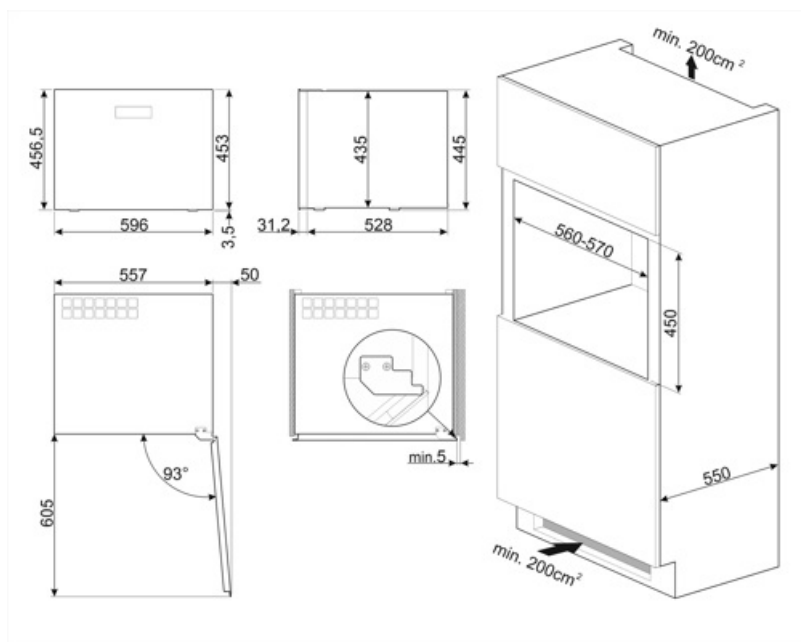



			
Maxkapacitet (flaskor 0,75lt)	20	Summan av lågtemperaturfacket/-ens och kylfacket/-ens volymer	56 l
Årlig energiförbrukning	100 kWh/a	Klimatklass	SN, N, ST
Energiklass	F	EEl	124 %
Utsläppsklass för luftburet akustiskt buller	C	Ljudnivå	37 dB(A) re 1 pW
Totalvolym (dm³ eller liter)	56 l		

Elektrisk anslutning

Typ av kontakt	(F;E) Eurokontakt	Spänning	220-240 V
Anslutningseffekt	40 W	Frekvens	50 Hz
Ström	0.4 A	Sladdens längd	180 cm



Symbols glossary

-  A +: Energieffektivitetsklass A + hjälper till att spara upp till 10% energi jämfört med klass A. Maximal prestanda med lägsta förbrukning garanteras.
-  LCD-display: för att optimera prestanda och förenkla användningen av apparaten.
-  Fingeravtryckssäkert rostfritt stål: Fingeravtryckssäkert rostfritt stål håller rostfritt stål som nytt.
-  Inbyggd nisch
-  Energieffektivitetsklass F
-  Den automatiska avfrostningen fungerar genom att avfrosta automatiskt med jämna mellanrum, vilket eliminerar behovet av att frosta av manuellt.
-  Ventilerad: Tvångsfördelning av kall luft i kylskåpet, vilket möjliggör jämn temperatur i kylan.
-  Inre LED-belysning: ett mer energieffektivt och mer varaktigt sätt att lysa upp apparatens inre.
-  Pekkontroll: Användarvänliga pekkontroller gör det möjligt att programmera apparaten med en enkel knapptryckning.
-  Öppningssystemet E MOTION: det elektroniska systemet E MOTION gör det möjligt att öppna apparaten halvautomatiskt genom att utöva tryck på luckans yta.