

CVI321X3



Rodina	Chladnička na víno
Instalace	Vestavěný
Zapuštěný výklenek	45 cm
Rozmrazování	Automatické
Typ chlazení	S ventilátorem
Typ závěsu	Standardní
Poloha závěsu	Pravá
Oboustranná dvířka	Ano



Prostor pro víno/prostor s mírnou teplotou



Počet pevných polic	1
Počet odnímatelných polic	2
Materiál polic	Dřevo
Odnímatelné police na teleskopických vodicích lištách	Ano
Typ vnitřního osvětlení	Led
Vzduchový filtr	Nádobka s aktivním uhlím

Programy/funkce



Nastavení ovládní	Dotykové ovládní	Zámek ovládní	Ano
Ovládní	Vnitřní, v prostoru s mírnou teplotou	Osvětlení lze zapnout natrvalo	V maximálním období
Displej	LED	Ventilátor lze zapnout natrvalo	Ano
Zobrazení funkcí	Teplotní alarm, Hodnota teploty	Teplotní alarm	Ano
Kontrolka napájení	Ano	Alarm otevřených dvířek	Ano

Technické parametry

Nastavitelné teplotní zóny	1	Počet kompresorů	1
Nezávislé chladicí systémy	1	Typ kompresoru	Kompresor s nízkými vibracemi
		Typ chladicího plynu	R600a

Počet dveřních skel	2	Množství chladiva (gr)	20 g
Teplotní rozsah	5 – 20 °C	Foam agent	HFO
Typ regulace teploty	Elektronické	Kovový panel na zadní straně chladničky	Kov
Anti-UV dveřní sklo	Ano	Typ otevřených dvířek	Se systémem push-pull
Integrovaný topný držánek	Ano		

Výkon/energetický štítek – nař. 2019







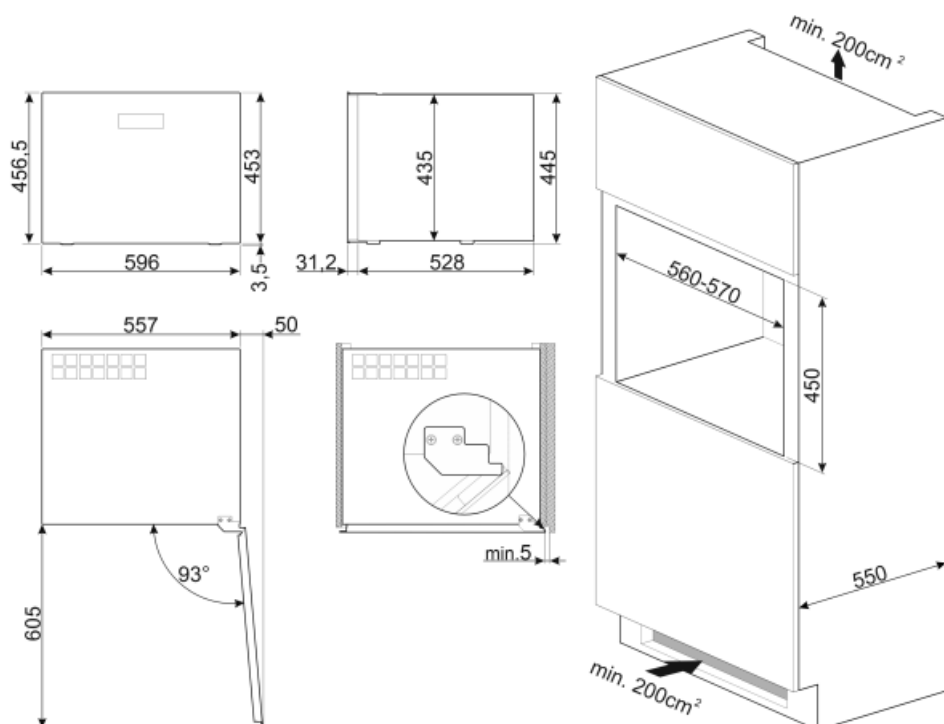

Maximální kapacita (lahve 0,75 l)	21	Sum of the volumes of the chill compartment(s) and the unfrozen compartment(s)	56 l
Annual energy consumption	100 kWh/a	Climate class	SN, N, ST
Energy efficiency class	F	EEL	124 %
Airborne acoustical noise emission class	C	Šum	36 dB(A) re 1 pW
Total net volume	56 l		

Elektrické připojení

Zástrčka	(F; E) Schuko	Napětí (V)	220-240 V
Jmenovitý výkon elektrického připojení	40 W	Kmitočet (Hz)	50 Hz
Stávající	0,4 A	Power supply cable length	180 cm



Symbols glossary (TT)

-  A+: Třída energetické účinnosti A+ pomáhá ušetřit až 10% energie ve srovnání s třídou A. Je zaručen maximální výkon s minimální spotřebou.
-  LED displej: zobrazuje vybrané programy, funkce a možnosti a čas do konce cyklu.
-  Nerezová ocel odolná proti otiskům prstů: Díky nerezové oceli odolné proti otiskům prstů vypadá nerezová ocel jako nová.
-  Zapuštěný výklenek
-  Třída energetické účinnosti F
-  Systém automatického odmrazování funguje tak, že v pravidelných intervalech automaticky odmrazuje, takže není nutné úplně odmrazovat.
-  Ventilace: Nucená distribuce studeného vzduchu v chladničce, která umožňuje rovnoměrné rozložení teploty v chladničce.
-  LED osvětlení interiéru: je energeticky úspornější a dlouhodobější způsob osvětlení interiéru spotřebiče.
-  Dotykové ovládání: Snadno ovladatelné dotykové ovládání umožňuje naprogramovat spotřebič stisknutím tlačítka.