

CVI321X3

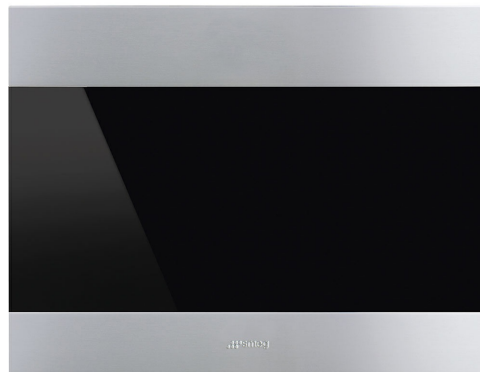

Családi	Borhűtő
Üzembe helyezés	Beépítés
Beépített üreg	45 cm
Leolvasztás	Automatikus
Hűtés típusa	Légkeveréses
Zsanér típusa	Szabvány
Zsanér pozíciója	Jobbra
Megfordítható ajtó	Igen



Borhűtő rekesz jellemzői



Rögzített polcok száma	1
Kivehető polcok száma	2
Polcok anyaga	Erdő
Levehető polcok teleszkópos vezetősíneken	Igen
Belső világítás típusa	Led
Légszűrő	Aktívszén-szűrő

Programok/funkciók



Vezérlőbeállítás	Érintésvezérlés	Reteszelés	Igen
Ellenőrző elemek	Belső, a borhűtőben	Világítás bekapcsolva	Maximális időtartamon belül
Kijelző	LED	Ventilátor bekapcsolva	Igen
Funkciók megjelenítése	Hőmérséklet riasztás, Hőmérséklet érték	Hőmérséklet riasztás	Igen
Bekapcsolásjelző lámpa	Igen	Ajtónyitás-riasztó	Igen

MŰSZAKI JELLEMZŐK

Állítható hőmérsékleti zónák	1	Kompresszorok száma	1
Független hűtőrendszerek	1	Kompresszor típusa	Alacsony rezgésű kompresszor
Ajtóüvegek száma	2	Hűtőközeg gáz típusa	R600a
Hőmérsékleti tartomány	5-20°C	Hűtőközeg mennyisége (gramm)	20 g

A hőmérséklet-szabályozás típusa	Elektronikus	Foam agent	HFO
UV-álló ajtóüveg	Igen	Fémlemez a hűtő hátulján	Fém
Beépített fűtőelem	Igen	Ajtónyitás típusa	Nyomó-húzó rendszerrel

Teljesítmény / Energiacímke – 2019-es rendelet







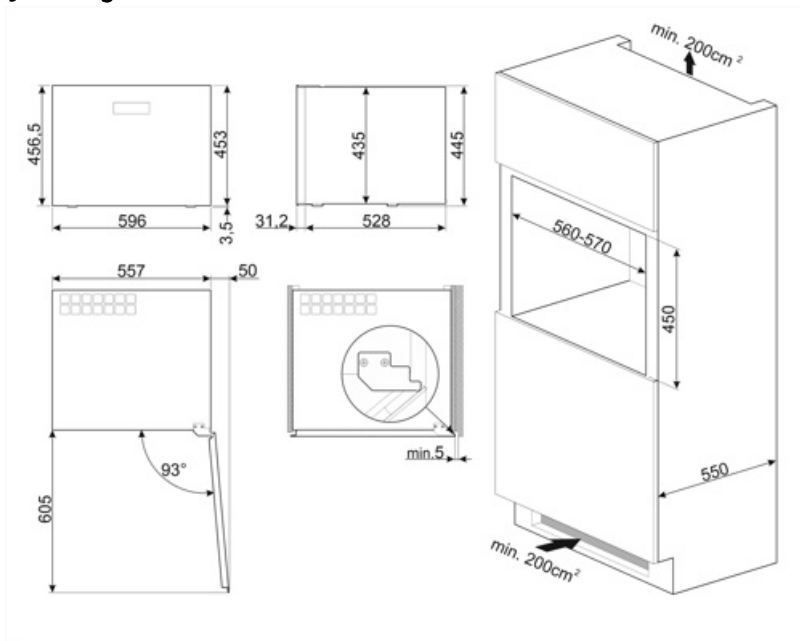

F			
Maximális kapacitás (0,75 literes palackok)	21	A hűtőtér(terek) és a nem fagyasztott tér(terek) térfogatának összege	56 l
Éves energiafogyasztás	100 kWh/a	Klímaosztály	SN, N, ST
Energihatékonysági osztály	F	EEl	124 %
Levegőben terjedő akusztikus zajkibocsátási osztály	C	Zajszint	36 dB(A) re 1 pW
Teljes nettó volumen	56 l		

Elektromos csatlakozás

Dugó	(F;E) Schuko	Feszültség (V)	220-240 V
Elektromos csatlakozás névleges értéke	40 W	Frekvencia (Hz)	50 Hz
Jelenlegi	0.4 A	Tápkábel hossza	180 cm



Symbols glossary (TT)

-  A+: Az A+ energiahatékonysági osztály segít akár 10%-os energiamegtakarítást elérni az A osztályhoz képest. A maximális teljesítmény garantált minimális fogyasztás mellett.
-  LED kijelző: a kiválasztott programok, funkciók és opciók, valamint a ciklus végéig eltelt idő megjelenítése.
-  Ujjlenyomatmentes rozsdamentes acél: Az ujjlenyomatmentes rozsdamentes acél mindig úgy néz ki, mint az új.
-  Beépített üreg
-  F energiahatékonysági osztály
-  Az automatikus leolvasztási rendszer rendszeres időközönként automatikus leolvasztással működik, teljesen kiküszöbölve a leolvasztás szükségességét.
-  Ventilátoros: A hideg levegő kényszerített elosztása a hűtőtérben, ami egyenletes hőmérséklet-eloszlást tesz lehetővé a hűtőszekrényen belül.
-  LED belső világítás: energiahatékonyabb és tartósabb mód a készülék belsejének megvilágítására.
-  Érintésvezérlők: A könnyen kezelhető érintésvezérlés lehetővé teszi a készülék egyetlen gombnyomással történő programozását.